



MOBILIÁRIO





ALUMÍNIO-FAIA



ALUMÍNIO-CINZA



ALUMÍNIO-BRANCO



ALUMÍNIO CINZA

CÓD.	CÓD.	CÓD.	REF.	MEDIDAS	MODELO
ALUMÍNIO	ALUMÍNIO	ALUMÍNIO		LARG. x PROF. x ALT.	
FAIA	CINZA	BRANCO			
73014	73015	162999	2000AD	120 x 60 x 72 cm	A
73017	73018	163000	2001AD	140 x 80 x 72 cm	B
73020	73021	163001	2002AD	160 x 80 x 72 cm	B
73023	73024	163002	2003AD	180 x 80 x 72 cm	B
73026	73027	163003	2005AD	200 x 100 x 72 cm	C
78577	78578	78580	2051AD	160 x 120 x 72 cm	E
78581	78582	78226	2052AD	180 x 120 x 72 cm	E
78227	78228	78230	2053AD	160 x 120 x 72 cm	F
78231	78232	78234	2054AD	180 x 120 x 72 cm	F

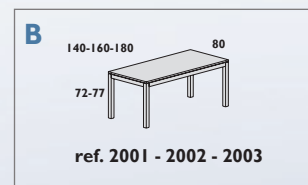
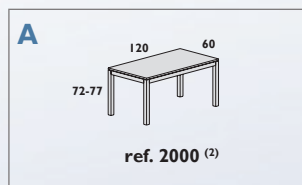

MESAS EXECUTIVE

SUPERFÍCIE DA MESA: melamínico sobre aglomerado de 25 mm de espessura com cantos de PVC de 2 mm. Acabamentos em faia, cinza e wengué.

Superfícies de cantos retos.

ESTRUTURA: com sistema de regulação independente (50 mm) fabricada em tubo de aço de 60 x 60 x 1,5 mm. Sistema de ancoragem em fundição de alumínio.

Travessas tubulares de aço com novas medidas reduzidas de 40 x 30 mm para uma máxima comodidade.

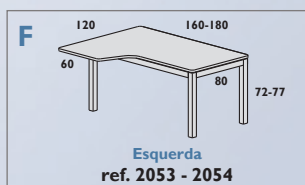
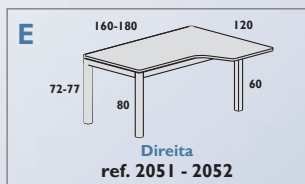
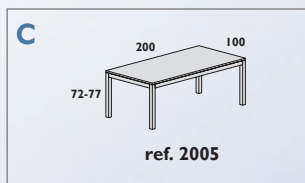

ALUMÍNIO BRANCO

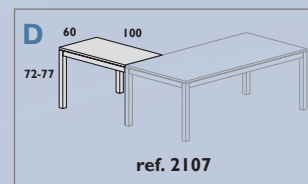

CÓD.	REF.	COR	MEDIDAS	MODELO
73060	2107AD	FAIA	100 x 60 x 72 cm	D
73061	2107AD	CINZA	100 x 60 x 72 cm	D

ALA PARA MESAS EXECUTIVE

Não compatível com as mesas das medidas: 120 x 60 cm.



ALUMÍNIO-FAIA



ALUMÍNIO-CINZA



ALUMÍNIO-BRANCO



ALUMÍNIO FAIA



ALUMÍNIO BRANCO

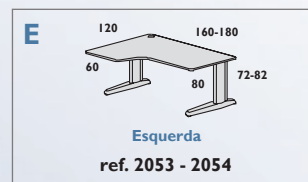
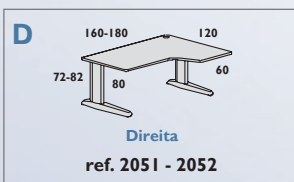
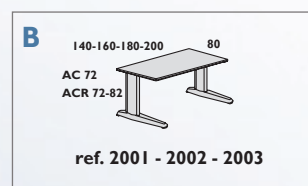
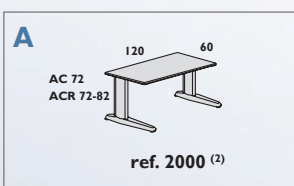

CÓD.	CÓD.	CÓD.	REF.	MEDIDAS	MODELO
ALUMÍNIO	ALUMÍNIO	ALUMÍNIO		LARG. x PROF. x ALT.	
FAIA	CINZA	BRANCO			
73032	73036	73044	2000AC	120 x 60 x 72 cm	A
73033	73037	73045	2001AC	140 x 80 x 72 cm	B
73034	73038	73046	2002AC	160 x 80 x 72 cm	B
73035	73039	73047	2003AC	180 x 80 x 72 cm	B
78235	78236	78238	2051AC	160 x 120 x 72 cm	D
78239	78240	78242	2052AC	180 x 120 x 72 cm	D
78243	78244	78246	2053AC	160 x 120 x 72 cm	E
78247	78248	78250	2054AC	180 x 120 x 72 cm	E

CÓD.	CÓD.	CÓD.	REF.	MEDIDAS	MODELO
ALUMÍNIO	ALUMÍNIO	ALUMÍNIO		LARG. x PROF. x ALT.	
FAIA	CINZA	BRANCO			
73048	73049	73051	2102	100 x 60 x 72 cm	C

ALA PARA MESAS METAL

Não compatível com as mesas das medidas: 120 x 60 cm.

MESAS METAL

SUPERFÍCIE DA MESA: melamínico sobre aglomerado de 25 mm de espessura, com canto de PVC de 2 mm. Acabamentos em faia, cinza, wengué e branco. Superfícies com cantos retos.

ESTRUTURA: elaborada em placa de aço dobrada e estampada com acabamentos pintado em epoxy cinza. Com sistema de eletrificação interna. Sistema telescópico que permite uma regulação de altura de 100 mm.

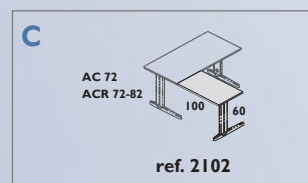

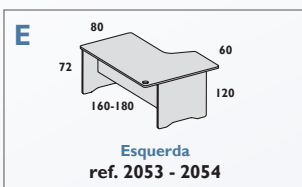
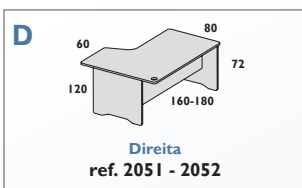
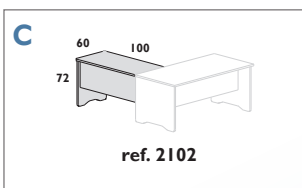
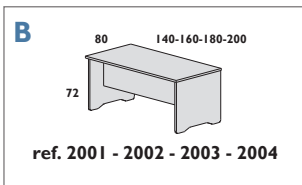
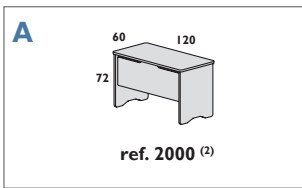

CÓD.	CÓD.	CÓD.	CÓD.	REF.	MEDIDAS	MODELO
FAIA	ALUMÍNIO	ALUMÍNIO	BRANCO		LARG. x PROF. x ALT.	
36408	163004	78204	63248	2000	120 x 60 x 72 cm	A
36409	163005	78205	63249	2001	140 x 80 x 72 cm	B
36410	155469	78206	63250	2002	160 x 80 x 72 cm	B
36411	163007	78207	63251	2003	180 x 80 x 72 cm	B
36412	163008	78208	63252	2004	200 x 80 x 72 cm	B
78210	78211	78213	63255	2051	160 x 120 x 72 cm	D
78214	78215	78217	63256	2052	180 x 120 x 72 cm	D
78218	78219	78221	63257	2053	160 x 120 x 72 cm	E
78222	78223	78225	63258	2054	180 x 120 x 72 cm	E

MESAS WORK

SUPERFÍCIE DA MESA: melamínico sobre aglomerado de 25 mm de espessura com cantos de PVC de 2 mm. Superfícies com cantos retos.

ESTRUTURA: melamínica com sistema de regulação independente (20 mm), melamínico sobre aglomerado de 25 mm de espessura com cantos de PVC de 2 mm de espessura. Estrutura com cantos redondos.

CÓD.	CÓD.	CÓD.	REF.	MEDIDAS	MODELO
FAIA	ALUMÍNIO	BRANCO		LARG. x PROF. x ALT.	
36413	78209	63253	2102	100 x 60 x 72 cm	C

ALA PARA MESAS WORK

Não compatível com as mesas das medidas: 120 x 60 cm.

FAIA-FAIA



ALUMÍNIO-CINZA



ALUMÍNIO-BRANCO



BRANCO-BRANCO





rocada



MESA DE CAFÉ

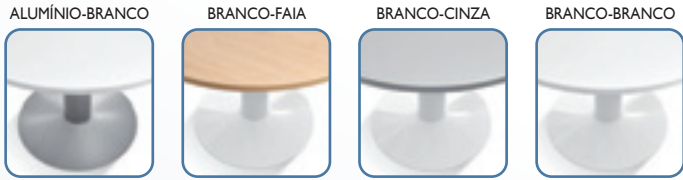
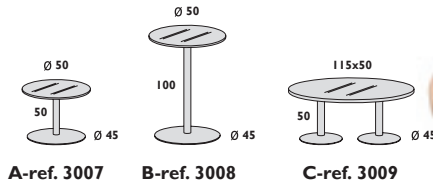

CÓDIGO							REF	MEDIDAS LARG. x PROF. x ALT.	MODELO
CROMADO VIDRO	ALUMÍNIO FAIXA	ALUMÍNIO CINZA	ALUMÍNIO BRANCO	BRANCO FAIXA	BRANCO CINZA	BRANCO BRANCO			
150683	150684	150685	150686	150687	150688	150689	3007	50 x 50 x 45 cm	A
150690	150691	150692	150693	150694	150695	150696	3008	50 x 50 x 100 cm	B
150697	-	-	-	-	-	-	3009	115 x 50 x 45 cm	C

MEETING MESA

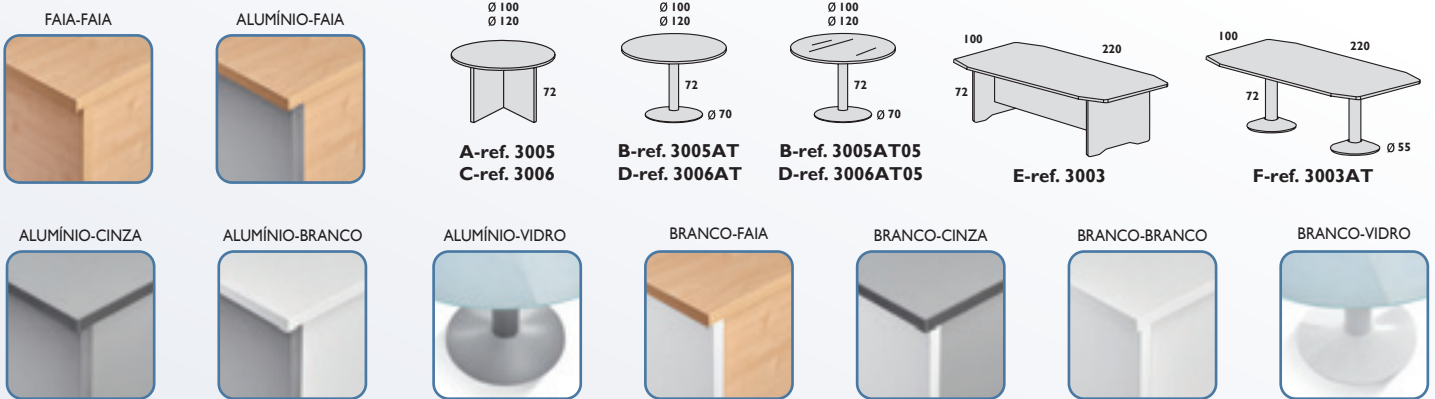

CÓDIGO									REF	MEDIDAS LARG. x PROF. x ALT.	MODELO
FAIA FAIA	ALUMÍNIO FAIXA	ALUMÍNIO CINZA	ALUMÍNIO BRANCO	ALUMÍNIO VIDRO	BRANCO FAIXA	BRANCO CINZA	BRANCO BRANCO	BRANCO VIDRO			
150704	150705	150706	150707	-	163009	163010	150708	-	3005	100 x 100 x 72 cm	A
-	44211	150710	150711	150709	150713	150714	150715	150712	3005AT		B
150716	150717	150718	-	-	163011	163012	150720	-	3006	120 x 120 x 72 cm	C
-	44214	150722	150723	150721	150725	150726	150727	150724	3006AT		D
150728	150729	150730	-	-	150732	150733	150734	-	3003	220 x 100 x 72 cm	E
-	44208	-	150736	-	150737	150738	150739	-	3003AT		F



MOBILIÁRIO

MESAS REGULÁVEIS

rocada

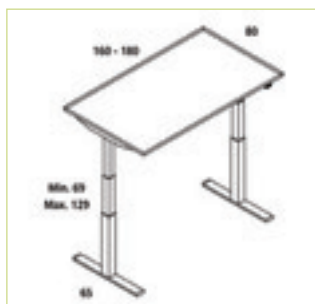

21 DIAS

SOB PEDIDO

CÓD.	COR	LARGURA		
159969	○ BRANCO	160 cm	-	1
159968	● CINZA	160 cm	-	1
159967	● FAIA	160 cm	-	1
159970	● CARVALHO	160 cm	-	1
159973	○ BRANCO	180 cm	-	1
159972	● CINZA	180 cm	-	1
159971	● FAIA	180 cm	-	1
159974	● CARVALHO	180 cm	-	1

MESA AJUSTÁVEL ELETRICAMENTE E-TABLE

Mesa com sistema de ajuste elétrico de altura para responder às necessidades de trabalho mais exigentes. Superfície da mesa melamínica de 25 mm de espessura com 2 mm de borda de PVC. Acabamentos de mesa disponíveis em faia, cinza, branco e carvalho. Estrutura feita de tubo e folha de aço epoxy RAL 9010, com uma coluna de três níveis ajustável em altura (mínimo 620 mm - máximo 1260 mm) por meio de um dispositivo de ajuste elétrico, para alcançar a altura desejada e trabalhar fácil e rapidamente. Inclui niveladores de ajuste de altura até 2 cm. **A mesa.**

MESA MULTIMÉDIA

nobo



Rodas giratórias e duas com travão



CÓD.		
43845	-	1

MESA PARA VIDEOPROJETOR

Corpo de aço prateado. Regulável em altura de 80 a 120 cm. Peso máximo suportado: 10 kg. Equipado com 4 rodas em estrela, 2 delas com travão. Medidas da plataforma: 38 x 43 cm. **A mesa.**



GUIA PARA ESCOLHA CORRETA DA CADEIRA

TIPOS DE MECANISMO



GIRATÓRIO::
Assento giratório 360°.



MECANISMO SINCRONIZADO:
O encosto e o assento adaptam-se de forma sincronizada mas em ângulo distinto, aos movimentos da pessoa sentada.



MECANISMO NÃO SINCRONIZADO:
O encosto e o assento adaptam-se de forma independente aos movimentos da pessoa sentada.



CONTACTO PERMANENTE:
O encosto ajusta-se a diferentes posturas das costas. Sistema de bloqueio no ângulo desejado.



BASCULANTE CENTRADO:
O assento e o encosto movem-se sempre à vez, mantendo ambos sempre no mesmo ângulo.

TIPOS DE AJUSTES



Encosto regulável em altura.



Assento regulável em altura.



Assento e encosto regulável em altura.

CADEIRAS DE CONFERÊNCIA



CÓD.
155342 - 1

CADEIRA DE CONFERÊNCIA

Dobrável. Cor preta.
Encosto: polipropileno.
Assento: polipropileno.
Base: metálica.
Altura da cadeira: 78 cm.
Altura do assento: 45 cm.
Largura do assento: 44 cm.
Profundidade do assento: 50 cm.
Altura do encosto: 33 cm.
Horas de uso: 5 horas.
Peso da cadeira / peso máximo suportado: 3,25 kg / 100 kg.

A cadeira.



CADEIRAS DE ESCRITÓRIO CONFIDENTE

Q-CONNECT®

EN 1335 1-3



CÓD.	REF.	COR		
32030	KF10880	● AZUL	-	1
32031	KF10881	● PRETO	-	1
32006	KF10882	● VERMELHO	-	1

CADEIRA EMPILHÁVEL

Empilhável. Costas e assento: Estofados em malha altamente resistente. Base: Metálica e com quatro pernas com 4 tampões para evitar atrito.
Altura da cadeira: 91 cm.
Altura do assento: 42 cm.
Largura do assento: 46 cm.
Profundidade do assento: 20 cm.
Altura do encosto: 33 cm.
Horas de uso: 4 / 5 horas.
Peso da cadeira / peso máximo suportado: 5,3 kg / 100 kg.

A cadeira.



CÓD.
155341 - 1

CADEIRA EMPILHÁVEL

Empilhável. Cor preta.
Encosto: PVC.
Assento: PVC.
Base: metálica.
Altura da cadeira: 81 cm.
Altura do assento: 45 cm.
Largura do assento: 48 cm.
Profundidade do assento: 48 cm.
Altura do encosto: 36 cm.
Braços: sem braços.
Horas de uso: 5 horas.
Peso da cadeira / peso máximo suportado: 4,20 kg / 100 kg.

A cadeira.



CÓD.
155344 - 1

CADEIRA EMPILHÁVEL

Empilhável. Cor preta.
Encosto e assento: PVC.
Base: metálica.
Altura da cadeira: 77 cm.
Altura do assento: 46 cm.
Largura do assento: 46 cm.
Profundidade do assento: 42 cm.
Horas de uso: 5 horas.
Peso da cadeira / peso máximo suportado: 3,25 kg / 100 kg.

A cadeira.



EN 16139/EN 1728/EN 1022

rocada



CÓD.	COR		
159965	● AZUL	-	1
159966	● PRETO	-	1

CADEIRA DE ESCRITÓRIO CONFIDENTE

Cadeira empilhável.
Costas e assento: Polímero técnico.
Cores: azul, cinzento, preto e vermelho.
Base: Estrutura metálica tubular reforçada pintada em epóxi preto.
Altura da cadeira: 81 cm.
Altura do assento: 48 cm.
Largura do assento: 57 cm.
Profundidade do assento: 41 cm.
Altura do encosto: 40 cm.
Horas de utilização: 5 horas.
Peso da cadeira / peso máximo suportado: 5,2 kg / 100 kg.
A cadeira.

rocada

EN 13761/EN 1022



CÓD.		
63247	1	2

CADEIRA DE ESCRITÓRIO CONFIDENTE

Minimalista e moderna.
Encosto e assento: forrado em tecido antifogo.
Base: metálica e braços de série.
Altura da cadeira: 82 cm.
Altura do assento: 48 cm.
Largura do assento: 52 cm.
Profundidade do assento: 56 cm.
Altura do encosto: 40 cm.
Horas de uso: 5 horas.
Peso da cadeira / peso máximo suportado: 7 kg / 125 kg.
A cadeira.

PC
PROMOÇÕES E CUPONS

EN 1022/EN 13761/
EN 15373/EN 1728



CÓD.		
156119	-	1

CADEIRA DE ESCRITÓRIO CONFIDENTE

Pack de 2 cadeiras. Não requer montagem.
Encosto e assento: forrado em imitação de pele preta.
Base: estrutura e braços cromados.
Altura da cadeira: 88 cm.
Altura do assento: 46 cm.
Largura do assento: 60 cm.
Profundidade do assento: 55,2 cm.
Altura do encosto: 40 cm.
Horas de uso: 5 horas.
Peso da cadeira / peso máximo suportado: 7,10 kg / 100 kg.
O pack de 2 cadeiras.



rocada



CÓD.		
150421	-	1

Apoio de escrita direito. Din A4.



CÓD.	COR		
92835	● AZUL	-	1
150420	● PRETO	-	1

CADEIRA DE ESCRITÓRIO CONFIDENTE

Cadeira empilhável.
Encosto e assento: espuma injetada. Forrado em tecido antifogo.
Cores: azul e preto.
Base: estrutura metálica na cor preta.
Altura da cadeira: 81 cm.
Altura do assento: 48 cm.
Largura do assento: 57 cm.
Profundidade do assento: 41 cm.
Altura do encosto: 40 cm.
Horas de uso: 5 horas.
Peso da cadeira / peso máximo suportado: 5,2 kg / 100 kg.
A cadeira.

Q-CONNECT®

EN 1335 1-3



CÓD.	REF.	COR		
156265	KF19011	● AZUL	-	1
156264	KF19010	● PRETO	-	1
156266	KF19012	● VERMELHO	-	1

CADEIRA DE ESTÚDIO COM ENCOSTO MÉDIO

Cadeira ergonómica e giratória 360°. Encosto: malha de nylon que proporciona um maior conforto. Assento: forrado em tecido de malha. Pistão: cilindro de gás de 11,5 cm. Base: plastificada. Altura da cadeira: 90 + 10 cm. Altura do encosto: 46 cm. Altura do assento: 44-54 cm. Largura do assento: 47 cm. Profundidade do assento: 57 cm. Braços: fixos fabricados em plástico. Rodas: 5 rodas em nylon de 6 cm Ø. Horas de uso: 5 horas. Peso da cadeira / peso máximo suportado: 8,75 kg / 120 kg.

A cadeira.

Q-CONNECT®

EN 1335 1-3



CÓD.	REF.	COR		
156268	KF19014	● AZUL	-	1
156267	KF19013	● PRETO	-	1

CADEIRA DE ESCRITÓRIO GIRATÓRIA COM ENCOSTO MÉDIO

Cadeira giratória com mecanismo regulável em altura. Assento e encosto: forrado em malha. Pistão: cilindro de gás para regulação de altura. Base: nylon preto. Altura da cadeira: 87 + 12 cm. Altura do encosto: 46 cm. Altura do assento: 44-56 cm. Largura do assento: 46 cm. Profundidade do assento: 59 cm. Braços: polipropileno preto. Rodas: 5 rodas em nylon de 6 cm Ø. Horas de uso: 5 horas. Peso da cadeira / peso máximo suportado: 9 kg / 120 kg.

A cadeira.



EN 1335 1-3



CÓD.		
155464	-	1

CADEIRA DE ESCRITÓRIO GIRATÓRIA COM ENCOSTO MÉDIO

Cadeira giratória com mecanismo regulável em altura. Assento e encosto: assento ergonómico acolchoado forrado em malha na cor preta e encosto de malha transpirável azul. Pistão: cilindro de gás para regulação de altura. Base: cromada de alta resistência. Altura da cadeira: 87 + 10 cm. Altura do encosto: 36 cm. Altura do assento: 43-50 cm. Largura do assento: 54 cm. Profundidade do assento: 53 cm. Braços: polipropileno preto. Rodas: 5 rodas em nylon de 5 cm Ø. Horas de uso: 4-6 horas. Peso da cadeira / peso máximo suportado: 9,2 kg / 100 kg.

A cadeira.



EN 1335 1-3



CÓD.	COR		
156124	● AZUL	-	1
156125	○ BRANCO	-	1
156123	● PRETO	-	1

CADEIRA DE ESCRITÓRIO GIRATÓRIA COM ENCOSTO MÉDIO

Cadeira giratória 360° com mecanismo regulável em altura. Fácil montagem. Assento e encosto: forrado em imitação de pele. Ergonómicos. Pistão: cilindro de gás para regulação de altura. Base: cromada. Altura da cadeira: 86 + 9 cm. Altura do encosto: 41 cm. Altura do assento: 44-54 cm. Largura do assento: 48 cm. Profundidade do assento: 44 cm. Braços: cromados com adorno da cor da cadeira. Rodas: 5 rodas em nylon de 5 cm Ø. Horas de uso: 4-6 horas. Peso da cadeira / peso máximo suportado: 8 kg / 100 kg.

A cadeira.



UNIDADE MÍNIMA DE VENDA



PERMITE ABERTURA DE EMBALAGEM



MEDIDAS: LARGURA X ALTURA X PROFUNDIDADE

Q-CONNECT®



EN 1335 1-3



CÓD.	REF.	COR		
156270	KF19016	● AZUL	-	1
156271	KF19017	● CINZA	-	1
156269	KF19015	● PRETO	-	1



CADEIRA DE ESCRITÓRIO GIRATÓRIA COM ENCOSTO MÉDIO

Cadeira giratória regulável em altura.

Assento e encosto: forrado em tecido.

Pistão: cilindro de gás para regulação de altura.

Base: plástico.

Altura da cadeira: 89,5 + 11 cm.

Altura do encosto: 44 cm.

Altura do assento: 44,5- 54 cm.

Largura do assento: 46 cm.

Profundidade do assento: 55 cm.

Braços: plástico.

Rodas: 5 rodas em nylon de 6 cm Ø.

Horas de uso: 5 horas.

Peso da cadeira / peso máximo suportado: 10 kg / 130 kg.

A cadeira.

rocada



CÓD.	COR		
165575	● AZUL	-	1
165576	● PRETO	-	1



CADEIRA DE ESCRITÓRIO GIRATÓRIA COM ENCOSTO MÉDIO

Cadeira giratória regulável em altura.

Encosto regulável de malha preta e assento forrado em tecido antifogo.

Pistão: cilindro de gás para regulação de altura.

Base: de nylon.

Altura da cadeira: 99,5 + 8 cm.

Altura do encosto: 53,5 cm.

Altura do assento: 51 cm.

Largura do assento: 45 cm.

Profundidade do assento: 49 cm.

Braços: reguláveis em altura 10 cm.

Rodas: especiais de plástico para parquet 6 cm Ø.

Horas de uso: 8 horas.

Peso da cadeira / peso máximo suportado: 17 kg / 125 kg.

A cadeira.

rocada

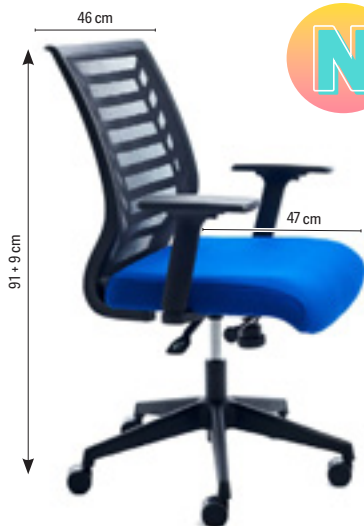

CÓD.	COR		
165571	● AZUL	-	1
165572	● PRETO	-	1

CADEIRA DE ESCRITÓRIO GIRATÓRIA COM ENCOSTO MÉDIO

Cadeira giratória regulável em altura.

Encosto regulável de malha preta e assento forrado em tecido antifogo.

Pistão: cilindro de gás para regulação de altura.

Base: de nylon.

Altura da cadeira: 91 + 9 cm.

Altura do encosto: 50 cm.

Altura do assento: 47 cm.

Largura do assento: 46 cm.

Profundidade do assento: 47 cm.

Braços: reguláveis em altura 8 cm.

Rodas: especiais para parquet 6 cm Ø.

Horas de uso: 8 horas.

Peso da cadeira / peso máximo suportado: 14 kg / 125 kg.

A cadeira.

rocada



CÓD.	COR		
165573	● AZUL	-	1
165574	● PRETO	-	1

CADEIRA DE ESCRITÓRIO GIRATÓRIA COM ENCOSTO MÉDIO

Cadeira giratória regulável em altura.

Encosto regulável de malha preta e assento forrado em tecido antifogo.

Pistão: cilindro de gás para regulação de altura.

Base: de nylon.

Altura da cadeira: 99 + 13 cm.

Altura do encosto: 49 cm.

Altura do assento: 46 cm.

Largura do assento: 46 cm.

Profundidade do assento: 44 cm.

Braços: reguláveis em altura 8 cm.

Rodas: especiais para parquet 6 cm Ø.

Horas de uso: 8 horas.

Peso da cadeira / peso máximo suportado: 14 kg / 125 kg.

A cadeira.





rocada



CÓD.	COR	📦	📦
77126	● AZUL	-	1
77127	● BORDEAUX	-	1



CADEIRA DE ESCRITÓRIO GIRATÓRIA COM ENCOSTO MÉDIO

Cadeira giratória regulável em altura.
 Assento e encosto: forrado em tecido antifogo.
 Pistão: cilindro de gás para regulação de altura.
 Base: polipropileno preto.
 Altura da cadeira: 96 + 13 cm.
 Altura do encosto: 49 cm.
 Altura do assento: 45-54 cm.
 Largura do assento: 47 cm.
 Profundidade do assento: 46 cm.
 Braços: Plástico.
 Rodas: 5 rodas em nylon de 5 cm de Ø.
 Horas de uso: 8 horas.
 Peso da cadeira / peso máximo suportado: 11 kg / 125 kg.

A cadeira.

Q-CONNECT®



EN 1335 1-3



130 Kg

CÓD.	REF.	COR	📦	📦
156273	KF19019	● CINZA	-	1
156272	KF19018	● PRETO	-	1
156274	KF19020	● VERMELHO	-	1



CADEIRA DE ESCRITÓRIO GIRATÓRIA COM ENCOSTO MÉDIO

Cadeira giratória regulável em altura.
 Assento e encosto: forrado em malha.
 Pistão: cilindro de gás para regulação de altura.
 Base: cromada.
 Altura da cadeira: 92 + 8 cm.
 Altura do encosto: 49 cm.
 Altura do assento: 46-54 cm.
 Largura do assento: 48 cm.
 Profundidade do assento: 58 cm.
 Braços: polipropileno.
 Rodas: 5 rodas em nylon de 6 cm Ø.
 Horas de uso: 5 horas.
 Peso da cadeira / peso máximo suportado: 11,30 kg / 130 kg.

A cadeira.

Q-CONNECT®



EN 1335 1-3



100 Kg

CÓD.	REF.	📦	📦
75501	KF16526	-	1



CADEIRA DE ESCRITÓRIO GIRATÓRIA COM ENCOSTO ALTO

Cadeira giratória 360° regulável em altura. Assento e encosto: forrado em malha.
 Pistão: cilindro de gás para regulação de altura.
 Base: plástico muito resistente.
 Altura da cadeira: 94 + 10 cm.
 Altura do encosto: 55 cm.
 Altura do assento: 38-48 cm.
 Largura do assento: 48 cm.
 Profundidade do assento: 51 cm.
 Braços: polipropileno.
 Rodas: 5 rodas em nylon de 5 cm Ø.
 Horas de uso: 5 horas.
 Peso da cadeira / peso máximo suportado: 18 kg / 100 kg.

A cadeira.



UNIDADE MÍNIMA DE VENDA



PERMITE ABERTURA DE EMBALAGEM



MEDIDAS: LARGURA X ALTURA X PROFUNDIDADE

Q-CONNECT®



EN 1335 1-3



CÓD.	REF.	COR		
156276	KF19022	● AZUL	-	1
156275	KF19021	● PRETO	-	1
156277	KF19023	● VERMELHO	-	1



rocada



CÓD.		
159962	-	1

CADEIRA DE ESCRITÓRIO GIRATÓRIA COM ENCOSTO ALTO

Cadeira giratória regulável em altura. Mecanismo de inclinação sincronizada. Montagem fácil. Assento e costas: Assento estofado em tecido antifogo sobre espuma injetada. Encosto com apoio lombar em malha respirável preta. Pistão: Pistão de gás para regulação de altura. Base: Polímero técnico de grande resistência e estabilidade. Cor preta.

Altura da cadeira: 116-125 cm.
 Altura do encosto: 58 cm.
 Altura do assento: 45-54 cm.
 Largura do assento: 47 cm.
 Profundidade do assento: 47 cm.
 Braços: Polipropileno.
 Rodas: Nylon. 5 cm Ø.
 Horas de utilização: 8 horas.
 Peso da cadeira / peso máximo suportado: 17,5 kg / 125 kg.

A cadeira.



rocada

EN 1335 1-3



CÓD.		
77131	-	1



rocada

EN 1335 1-3



77133



CÓD.	COR		
77132	● AZUL	-	1
77133	● PRETO	-	1

CADEIRA DE ESCRITÓRIO GIRATÓRIA COM ENCOSTO ALTO

Cadeira giratória regulável em altura. Mecanismo sincronizado de inclinação. Assento e encosto: forrado em tecido antifogo. Pistão: cilindro de gás para regulação de altura. Base: alumínio.

Altura da cadeira: 107,5 + 11,6 cm.
 Altura do encosto: 60 cm.
 Altura do assento: 47-57 cm.
 Largura do assento: 48 cm.
 Profundidade do assento: 68 cm.
 Braços: polipropileno.
 Rodas: 5 rodas em nylon de 5 cm Ø.
 Horas de uso: 8 horas.
 Peso da cadeira / peso máximo suportado: 19 kg / 125 kg.

A cadeira.





CÓD. 150418



CADEIRA DE ESCRITÓRIO GIRATÓRIA COM ENCOSTO ALTO

Cadeira giratória regulável em altura. Mecanismo sincronizado de inclinação. Fácil montagem.

- Assento e encosto: assento forrado em tecido antifogo sobre espuma injetada. Encosto com apoio lombar em malha preta respirável.
- Pistão: cilindro de gás para regulação de altura.
- Base: polímero técnico de grande resistência e estabilidade.
- Altura da cadeira: 102 + 7 cm.
- Altura do encosto: 58 cm.
- Altura do assento: 45-54 cm.
- Largura do assento: 45 cm.
- Profundidade do assento: 47 cm.
- Braços: polipropileno.
- Rodas: 5 rodas em nylon de 5 cm Ø.
- Horas de uso: 8 horas.
- Peso da cadeira / peso máximo suportado: 17,5 kg / 125 kg.

A cadeira.



EN 1335 1-3



CÓD. 63244 63245

COR. AZUL PRETO



CADEIRA DE ESCRITÓRIO GIRATÓRIA COM ENCOSTO ALTO

Cadeira giratória regulável em altura. Fácil montagem. Assento e encosto: assento forrado em tecido antifogo sobre espuma injetada. Suporte lombar e encosto regulável em altura.

- Pistão: cilindro gás para regulação de altura.
- Base: alumínio.
- Altura da cadeira: 97 + 12 cm.
- Altura do encosto: 58-64 cm.
- Altura do assento: 47-57 cm.
- Largura do assento: 60 cm.
- Profundidade do assento: 62 cm.
- Braços: polipropileno.
- Rodas: 5 rodas em nylon de 6 cm Ø.
- Horas de uso: 8 horas.
- Peso da cadeira / peso máximo suportado: 13,90 kg / 125 kg.

A cadeira.

Q-CONNECT®

EN 1335 1-3



CÓD. 47202

REF. KF10893



CADEIRA DE DIREÇÃO COM ENCOSTO MÉDIO

Cadeira ergonómica giratória 360°. Mecanismo asincronizado.

- Assento e encosto: forrado em polípele. Cor preta.
- Pistão: cilindro de gás para regulação de altura.
- Base: nylon.
- Altura da cadeira: 98 + 8,5 cm.
- Altura do encosto: 80 cm.
- Altura do assento: 46-54,5 cm.
- Largura do assento: 55 cm.
- Profundidade do assento: 55 cm.
- Braços: fixos em plástico.
- Rodas: 5 rodas em nylon de 5 cm Ø.
- Horas de uso: 6 horas.
- Peso da cadeira / peso máximo suportado: 18,20 kg / 100 kg.

A cadeira.

Q-CONNECT®

EN 1335 1-3



CÓD. 156279

REF. KF19025



CADEIRA DE DIREÇÃO COM ENCOSTO ALTO

Cadeira ergonómica giratória 360°. Assento e encosto: forrado em imitação de pele na cor preta.

- Pistão: cilindro de gás para regulação de altura.
- Base: Cromada de alta resistência.
- Altura da cadeira: 118 + 10 cm.
- Altura do encosto: 65 cm.
- Altura do assento: 50-60 cm.
- Largura do assento: 50,5 cm.
- Profundidade do assento: 46 cm.
- Braços: retráteis e reguláveis em várias posições.
- Rodas: 5 rodas em nylon de 6 cm Ø.
- Horas de uso: 8 horas.
- Peso da cadeira / peso máximo suportado: 12,6 kg / 130 kg.

A cadeira.

Q-CONNECT®

EN 1335 1-3



150 Kg

CÓD. REF.
47201 KF10894 - 1

CADEIRA DE DIREÇÃO COM ENCOSTO ALTO

Cadeira ergonómica giratória 360°. Mecanismo não sincronizado.

Assento e encosto: forrado em polípele. Cor preta.

Pistão: cilindro de gás para regulação de altura.

Base: metálica.

Altura da cadeira: 115 + 8,5 cm.

Altura do encosto: 80 cm.

Altura do assento: 46-54,5 cm.

Largura do assento: 50 cm.

Profundidade do assento: 55 cm.

Braços: fixos em plástico.

Rodas: 5 rodas em nylon de 5 cm Ø.

Horas de uso: 6 horas.

Peso da cadeira / peso máximo suportado: 15,3 kg / 150 kg.

A cadeira.

Q-CONNECT®

EN 1335 1-3



150 Kg

CÓD. REF.
75505 KF16530 - 1

CADEIRA DE DIREÇÃO COM ENCOSTO ALTO

Cadeira ergonómica giratória 360°. Mecanismo sincronizado.

Assento e encosto: forrado em polípele. Cor preta.

Pistão: cilindro de gás para regulação de altura.

Base: PVC cromado.

Altura da cadeira: 115 + 8,5 cm.

Altura do encosto: 67 cm.

Altura do assento: 45-53 cm.

Largura do assento: 50 cm.

Profundidade do assento: 49 cm.

Braços: cobertura suave.

Rodas: 5 rodas em nylon de 5 cm Ø.

Horas de uso: 6 horas.

Peso da cadeira / peso máximo suportado: 32,5 kg / 150 kg.

A cadeira.



EN 1335 1-3



100 Kg

CÓD.
155466 - 1

CADEIRA DE DIREÇÃO COM ENCOSTO ALTO

Cadeira ergonómica giratória 360°.

Assento e encosto: forrado em polípele.

Pistão: cilindro de gás para regulação de altura.

Base: metálica.

Altura da cadeira: 118 + 10 cm.

Altura do encosto: 70 cm.

Altura do assento: 48-58 cm.

Largura do assento: 65,5 cm.

Profundidade do assento: 63 cm.

Braços: plástico.

Rodas: 5 rodas em nylon de 5 cm Ø.

Horas de uso: 4-6 horas.

Peso da cadeira / peso máximo suportado: 12,6 kg / 100 kg.

A cadeira.



EN 1335 1-3



100 Kg

CÓD.
156134 - 1

CADEIRA DE DIREÇÃO COM ENCOSTO ALTO

Cadeira ergonómica com mecanismo basculante e regulável em altura.

Giratória 360°. Fácil montagem.

Assento e encosto: assento ergonómico acolchoado estofado em tecido 3D cor granate e encosto em malha transpirável.

Horas de uso: 4-6 horas.

Pistão: cilindro de gás de 8 cm.

Base: cromada.

Altura da cadeira: 101 + 7 cm.

Altura do encosto: 56 cm.

Altura do assento: 46,5-54 cm.

Largura do assento: 61 cm.

Profundidade do assento: 55 cm.

Braços: retráteis.

Rodas: 5 rodas de 5 cm Ø.

Horas de uso: 4-6 horas.

Peso da cadeira / peso máximo suportado: 11 kg / 100 kg.

A cadeira.



Q-CONNECT®

EN 12520



APOIO DE CABEÇA AJUSTÁVEL

APOIO DE BRAÇOS AJUSTÁVEL EM ALTURA

rocada



125 Kg

CÓD. 57041

CADEIRA DE DIREÇÃO COM ENCOSTO ALTO

Cadeira ergonómica giratória 360°. Assento e encosto: forrado em imitação de pele preta. Pistão: cilindro de gás de 7 cm. Base: metálica resistente. Altura da cadeira: 120 + 5 cm. Altura do encosto: 69 cm. Altura do assento: 51-56 cm. Largura do assento: 48 cm. Profundidade do assento: 48 cm. Braços: metálicos cromados. Rodas: 5 rodas em nylon de 6 cm Ø. Horas de uso: 8 horas. Peso da cadeira / peso máximo suportado: 17 kg / 125 kg. **A cadeira.**



CÓD. REF. 156278 KF19024

CADEIRA ERGONÓMICA COM ENCOSTO ALTO

Cadeira ergonómica giratória 360°. Assento e encosto: forrado em imitação de pele preta. Pistão: cilindro de gás de 7 cm. Base: metálica resistente. Altura da cadeira: 114 + 7,5 cm. Altura do encosto: 68 cm. Altura do assento: 46-53,5 cm. Largura do assento: 61 cm. Profundidade do assento: 62 cm. Braços: metálicos cromados. Rodas: 5 rodas em nylon de 6 cm Ø. Horas de uso: 8 horas. Peso da cadeira / peso máximo suportado: 17 kg / 130 kg. **A cadeira.**

rocada



125 Kg

CÓD. 52244

CADEIRA DE DIREÇÃO COM ENCOSTO ALTO

Cadeira ergonómica giratória 360°. Assento e encosto: forrado em imitação de pele preta. Pistão: cilindro de gás de fácil ativação. Base: metálica cromada. Altura da cadeira: 100 + 9,4 cm. Altura do encosto: 55 cm. Altura do assento: 49-56 cm. Largura do assento: 50 cm. Profundidade do assento: 51 cm. Braços: alumínio com cobertura a imitar pele. Rodas: 5 rodas em nylon de 5 cm Ø. Horas de uso: 8 horas. Peso da cadeira / peso máximo suportado: 17 kg / 125 kg. **A cadeira.**



MOBILIÁRIO

CADEIRAS GAMMING

Q-CONNECT®



130 Kg



126 + 9,5 cm

48 cm

53 cm

CÓD. REF.

163849 KF10977 - 1

CADEIRA GAMMING

Cadeira giratória de 360°, regulável em altura.

Assento e encosto: material suave a imitar pele.

Encosto com mecanismo basculante até 135°, apoio lombar e apoio de cabeça com almofada ajustável para uma maior comodidade.

A estrutura é de metal e de madeira para uma maior resistência e durabilidade. Cor preta com detalhes vermelhos.

Pistão: cilindro de gás.

Altura da cadeira: 126 + 9,5 cm.

Altura do encosto: 85 cm.

Altura do assento: 44,5-54 cm.

Largura do assento: 53 cm.

Profundidade do assento: 48 cm.

Braços: reguláveis em altura.

Rodas: 5 rodas de 6 cm Ø com desenho radial de cor vermelho.

Horas de uso: 8 horas.

Peso da cadeira / peso máximo suportado: 22,2 kg / 130 kg.

A cadeira.



EN 1335 1-3



100 Kg



120 + 8 cm

67 cm

67 cm

CÓD.

156132 - 1

CADEIRA GAMMING

Com mecanismo basculante, regulável em altura. Giratória 360°.

Assento e encosto: material suave a imitar pele. Estrutura confortável.

Apoio lombar e apoio de cabeça, com almofada ajustável. Cor preta com detalhes em branco.

Pistão: cilindro de gás.

Base: metálica.

Altura da cadeira: 120 + 8 cm.

Altura do encosto: 78 cm.

Altura do assento: 42-50 cm.

Largura do assento: 67 cm.

Profundidade do assento: 67 cm.

Braços: reguláveis.

Rodas: 5 rodas em nylon de 5 cm Ø.

Horas de uso: 4-6 horas.

Peso da cadeira / peso máximo suportado: 22 kg / 100 kg.

A cadeira.



TAMBORETES



100 Kg



100 + 23 cm

48 cm

46 cm

CÓD.

156129 - 1

TAMBORETE COM ENCOSTO

Ergonómico e giratório 360°. Regulável em altura. Assento e encosto: ergonómicos, acolchoados em espuma e forrados em tecido. Encosto regulável em altura, inclinação e profundidade.

Pistão: cilindro de gás de 25 cm.

Base: poliamida de 55 cm de diâmetro.

Altura do tamborete: 100 + 23 cm.

Altura do encosto: 34 cm.

Largura do assento: 48 cm.

Profundidade do assento: 46 cm.

Rodas: 5 rodas em nylon de 5 cm Ø.

Horas de uso: 4-6 horas.

Peso do tamborete / peso máximo suportado:

12,9 kg / 100 kg.

O tamborete.

rocada



CÓD.

37956 - 1

TAMBORETE COM ENCOSTO

Ergonómico e giratório 360°. Regulável em altura. Assento e encosto: forrado em tecido antifogo na cor preta. Encosto regulável em altura.

Pistão: cilindro de gás.

Base: metálica com cinco pés.

Altura do tamborete: 92,5 + 13 cm.

Altura do encosto: 33 cm.

Altura do assento: 59,5-72,5 cm.

Largura do assento: 40 cm.

Profundidade do assento: 44 cm.

Rodas: 5 rodas em nylon de 5 cm Ø.

Horas de uso: 8 horas.

Peso do tamborete / peso máximo suportado:

10 kg / 125 kg.

O tamborete.

rocada



CÓD.

71899 - 1

TAMBORETE INDUSTRIAL

Uso industrial de alta resistência.

Assento e encosto: em polímero técnico na cor preta.

Pistão: cilindro de gás.

Base: polímero técnico com aro para apoio de pés regulável em altura.

Altura do tamborete: 93 + 25 cm.

Altura do encosto: 33 cm.

Altura do assento: 56-81 cm.

Largura do assento: 42 cm.

Profundidade do assento: 47 cm.

Horas de uso: 8 horas.

Peso do tamborete / peso máximo suportado:

11,90 kg / 125 kg.

O tamborete.

Q-CONNECT®



CÓD.	REF.		
19973	KF04525	-	1

APOIO DE PÉS PLÁSTICO AJUSTÁVEL

Apoio de pés ergonómico, regulável em altura e inclinação. Ideal para reduzir a tensão na zona da coluna, pernas e pescoço. Base antideslizante. Altura: 115-185 mm. Medidas: 310 x 90 x 450 mm.

O apoio de pés.

Q-CONNECT®

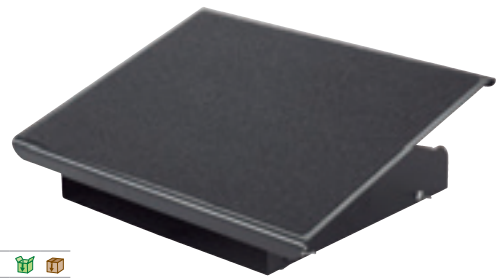

CÓD.	REF.		
155032	KF17950	-	1

APOIO DE PÉS AJUSTÁVEL

Apoio de pés ergonómico, regulável em altura e inclinação. Favorece uma postura correta do corpo reduzindo a tensão nas costas e fadiga. De aço para maior estabilidade. Ajustável em altura. 3 alturas.

Medidas: 413 x 103 x 326 mm. **O apoio de pés.**

3M

LINHA CONFORT



AÇO

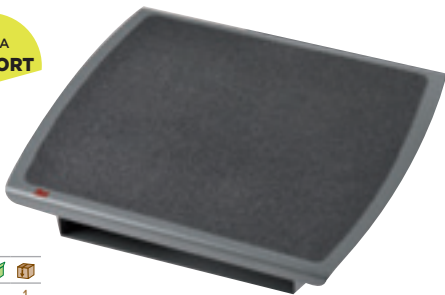

CÓD.	REF.		
29474	XA00650207	-	1

APOIO DE PÉS AÇO ERGONÓMICO

Linha Confort: indicado para utilizadores ocasionais, isto é, que passam menos de 20 horas semanais de atividade no computador. Favorece a postura correta do corpo, reduzindo a tensão e o cansaço das pernas. De aço, para maior estabilidade. Ajustável em ângulo e altura. Altura: 101,6 a 127 mm.

Medidas: 450 x 330 mm. **O apoio de pés.**

Feljowes



CÓD.	REF.		
156471	8064101	-	1

APOIO DE PÉS PROFISSIONAL METÁLICO

Apoio de pés metálico ergonómico de altura ajustável. Ajustável a 3 alturas: 100, 135 e 165 mm. Base antideslizante. Medidas: 560 x 105/135 x 340 mm.

O apoio de pés.

Q-CONNECT®



CÓD.	REF.		
36149	KF17984	-	1

APOIO DE PÉS POLIESTIRENO AJUSTÁVEL

Complemento ajustável para conforto pessoal. Design ergonómico para conforto e suporte. Ângulo ajustável. Ajuda a aliviar as dores na zona lombar. Construção firme e sólida. Fabricado em poliestireno de alto impacto.

Medidas: 450 x 115 x 340 mm. **O apoio de pés.**

Feljowes



CÓD.	REF.		
38263	8035001	-	1

APOIO DE PÉS AJUSTÁVEL MICROBAN

Evita as dores nas costas e a falta de comodidade das pernas, garantindo uma postura correta ao estar sentado. Fabricado em Microban que proporciona proteção contra os micróbios, impedindo o crescimento incontrolado de odores provocados por bactérias. Ajustável mediante uma simples pressão dos pés. Pode-se balançar de trás para a frente para estimular a circulação nos pés. Certificado segundo a norma ISO 9241. Medidas: 440 x 115 x 340 mm.

O apoio de pés.

Feljowes



CÓD.	REF.		
156470	8067001	-	1

APOIO DE PÉS ULTIMATE AJUSTÁVEL

Apoio de pés ergonómico de altura ajustável com efeito massagem. Eleva os pés e as pernas para aliviar a pressão da zona lombar. Certificação FIRA. Cor preta. Ajustável a 3 alturas: 100, 135 e 165 mm. Base antideslizante.

Medidas: 455 x 100/165 x 338 mm. **O apoio de pés.**

Kensington®



CÓD.	REF.		
43848	ACC056146	-	1

APOIO DE PÉS PLÁSTICO SOLEMATE PLUS

Design ergonómico. Simples mecanismo de inclinação. Plataforma com relevos para melhorar a fixação dos pés. Controle de bloqueio da inclinação. 6 posições de ajuste em altura. Medidas: 450 x 350 x 95 mm.

O apoio de pés.

Q-CONNECT®



CÓD.	REF.		
78168	KF17981	-	1

APOIO DE PÉS AJUSTÁVEL COM EFEITO MASSAGEM

Apoio de pés ajustável em altura. Base antideslizante. Superfície de efeito massagem que favorece a circulação nas pernas. Ângulo: 0-15°. Medidas: 448 x 90 x 325 mm. **O apoio de pés.**

Q-CONNECT®



CÓD.	REF.		
63210	KF17985	-	1

APOIO DE PÉS AJUSTÁVEL COM EFEITO MASSAGEM

Apoio de pés ajustável em altura. Com tapete/base de borracha antideslizante. Superfície efeito massagem que favorece a circulação nas pernas. Ângulo: 0-15°. Medidas: 450 x 90 x 330 mm. **O apoio de pés.**

Q-CONNECT®



CÓD.	REF.		
78169	KF17982	-	1

APOIO DE PÉS AJUSTÁVEL COM EFEITO MASSAGEM

Apoio de pés ajustável em 3 níveis de altura: 110 – 140 – 170 mm. Base antideslizante. Superfície de efeito massagem que favorece a circulação nas pernas. Ângulo: 0-30°. Medidas: 460 x 110 x 340 mm. **O apoio de pés.**

Q-CONNECT®



CÓD.	REF.		
78170	KF17983	-	1

APOIO DE PÉS AJUSTÁVEL COM EFEITO MASSAGEM

Apoio de pés ajustável em 3 níveis de altura: 110 – 140 – 170 mm. Base antideslizante coberta de borracha. Superfície de efeito massagem que favorece a circulação nas pernas. Ângulo: 0-30°. Medidas: 460 x 110 x 340 mm. **O apoio de pés.**

3M



LINHA CONFORT

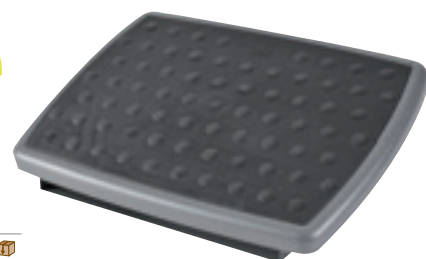

CÓD.	REF.		
34878	FT600003311	-	1

APOIO DE PÉS AÇO ERGONÓMICO

Favorece a postura correta do corpo, reduzindo a tensão e o cansaço das pernas. Medidas: 330 x 102 x 450 mm. **O apoio de pés.**

Fellowes



CÓD.	REF.		
150986	48121-70	-	1

APOIO DE PÉS AJUSTÁVEL COM EFEITO MASSAGEM

Apoio de pés fabricado em plástico 100% reciclado. Melhora a circulação graças à sua superfície efeito massagem. Ajustável em altura e dupla posição. Efeito balanço. Certificado segundo a norma ISO-9241. Medidas: 447 x 95 x 333 mm. **O apoio de pés.**

Q-CONNECT®



CÓD.	REF.		
163910	KF16946	-	1

APOIO DE PÉS AJUSTÁVEL COM EFEITO MASSAGEM

Apoio de pés ajustável em altura. Lado direito e esquerdo ajustáveis de forma separada. Base antideslizante. A superfície central contém bolas de massagem para aliviar a dor nos pés e favorecer a circulação do sangue nas pernas. Medidas: 430 x 110 x 320 mm. **O apoio de pés.**

Q-CONNECT®



CÓD.	REF.		
154529	KF17987	-	1

APOIO DE PÉS AJUSTÁVEL

Apoio de pés de plástico ajustável em altura e ergonômico. Base antideslizante e superfície de efeito massagem que favorece a circulação das pernas. Cor preta. Medidas: 417 x 135 x 225 mm. **O apoio de pés.**

Fellowes



CÓD.	REF.		
47336	8070901	-	1

APOIO DE PÉS COM AQUECIMENTO

Com sistema de aquecimento regulável. Permite alcançar uma temperatura desejada nos seus pés, contribuindo para uma confortável posição de trabalho. 3 níveis de regulação de temperatura: ar, nível de calor baixo (200W) e nível de calor alto (500W). Evita as dores de costas e lombares e das pernas, mantendo uma postura correta e saudável. Comprimento do cabo 1,25 metros. Regulável em altura. Certificado segundo a norma ISO 9241. Medidas: 415 x 135 x 250 mm. **O apoio de pés.**

Fellowes



CÓD.	REF.		
156472	8055201	-	1

APOIO DE PÉS HANA AJUSTÁVEL

Apoio de pés de estrutura em alumínio regulável a três alturas. Superfície efeito massagem. Cor preta. Medidas: 215 x 453 x 392 mm. **O apoio de pés.**



Q-CONNECT®



CÓD. REF.
63211 KF17986 - 1

APOIO LOMBAR MEMORY FOAM

Apoio ergonómico ideal para melhorar a postura, aliviar as dores a nível dos rins e para prevenir a aparição de dores incómodas na parte baixa das costas. Com espuma que mantém memória da forma, melhorando o conforto. Para além do escritório pode utilizar-se em lazer e nos assentos durante as viagens. Cor preta. Medidas: 340 x 300 x 110 mm. **O apoio lombar.**

Fellowes



CÓD.
166177 - 1

APOIO LOMBAR COM CORREIA AJUSTÁVEL

Proporciona conforto para a região lombar das costas. Design moderno, em conformidade com qualquer tipo de decoração. Feito de espuma macia para garantir o máximo conforto e apoio para as costas. A correia ajustável com fivela mantém a almofada no lugar. Medidas: 355 x 152 x 76 mm. Peso: 300 gr. **O apoio lombar.**

Fellowes



CÓD. REF.
38663 8041801 - 1

APOIO LOMBAR ULTIMATE PROFISSIONAL

Ergonómico para proporcionar conforto e corrigir a posição das costas graças ao "memory foam" de 3 secções. Adaptável à curvatura normal das costas. Adequado para a secção central. Com sistema de triplo encaixe que proporciona estabilidade e evita reajustes. Tiras ajustáveis que permitem fixar o apoio à maioria das cadeiras de escritório. Cor preta. Medidas: 365 x 375 x 55 mm. **O apoio lombar.**

Q-CONNECT®

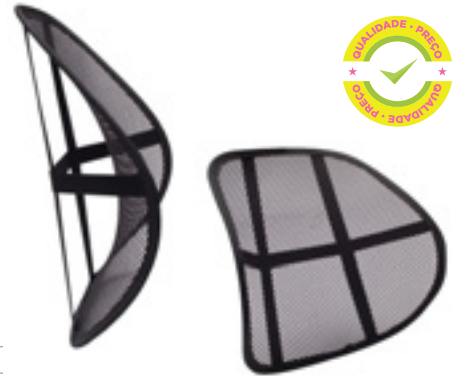

CÓD. REF.
64022 KF15413 - 1

APOIO LOMBAR MESH

Suporte lombar em malha de espuma indicado para melhorar a postura, aumentar o conforto e ajudar a prevenir lesões por stress e tensão. Fixação elástica para fácil adaptação à cadeira. O material de malha permite a circulação de ar. Medidas: 403 x 160 x 403 mm. **O apoio lombar.**

Fellowes



CÓD. REF.
52912 8029901 - 1

APOIO LOMBAR MESH PROFISSIONAL

Reduz a tensão nas costas, mantendo a posição adequada quando se está sentado. Molda-se aos contornos do corpo, proporcionando o máximo apoio. Material de malha que permite a circulação do ar para maior comodidade pessoal. Sistema tensor que permite o ajustar das costas a qualquer cadeira. Incorpora almofada lombar de espuma ajustável verticalmente para poder colocar-se à medida de cada utilizador. Medidas: 304 x 370 x 195 mm. **O apoio lombar.**

Fellowes



CÓD. REF.
71751 9191301 - 1

APOIO LOMBAR MESH OFFICE SUITES

Reduz a tensão nas costas, mantendo a posição adequada quando se está sentado. Molda-se aos contornos do corpo, proporcionando o máximo apoio. Material de malha que permite a circulação do ar para maior comodidade pessoal. Sistema tensor que permite ajustar as costas a qualquer cadeira. Incorpora almofada lombar de espuma ajustável verticalmente para poder colocar-se segundo as preferências de cada utilizador. Medidas: 440 x 512 x 140 mm. **O apoio lombar.**

Kensington

CÓD. REF.
154100 K55807WW - 1

APOIO LOMBAR DE GEL FRIO

Almofada de arrefecimento com núcleo de gel frio. Fornece uma diminuição na temperatura do corpo para o máximo conforto. Design ergonómico que promove uma postura saudável, melhora a circulação e alivia a pressão na coluna. Cor preta. Medidas: 363 x 460 x 71 mm. **O apoio lombar.**



Q-CONNECT®



5W

600 lux

Tom luz variável

SENSOR TÁTIL



CÓD.	REF.		
156581	KF11302	-	1

CANDEIRO DE ESCRITÓRIO

Candeiro de escritório fabricado em ABS com braço de alumínio. Interruptor por sensor de 4 níveis de luminosidade. Até 50 000 horas de duração. Potência 5 W, CCT de 3000 (luz quente) a 6000 (luz fria) com tira de 20 leds, com lúmen de 600 lux. Ideal para estudar, trabalhar ou ler. Carregador sem fios para os dispositivos compatíveis Qi ou por USB. Desliga automaticamente 1 H/2 H. Cor preta. Medidas: 120 x 180 x 400 mm. Comprimento do cabo: 1,2 m. **O candeiro.**

Q-CONNECT®



6W

1000 lux

Tom luz variável

SENSOR TÁTIL



CÓD.	REF.	COR		
163892	KF10974	○ BRANCO	-	1
163891	KF10973	● PRETO	-	1

CANDEIRO DE ESCRITÓRIO

Candeiro de escritório fabricado em ABS com acabamento mate. Interruptor por sensor com 3 níveis de temperatura de luz: atenuação de luz contínua, função luz de noite. Cabeça giratória. Tira de 32 LED; fluxos luminosos 1000 lux. CCT: 3000K-6500K. Lúmen: 360 Lm. Potência 6 W. Medidas: 197 x 146 x 420 mm. **O candeiro.**

Q-CONNECT®



6W

1300 lux

Tom luz variável

SENSOR TÁTIL



CÓD.	REF.		
153418	KF18753	-	1

CANDEIRO DE ESCRITÓRIO

Candeiro de escritório. De ABS, 10 W, CCT de 2.800 (luz quente) a 6.500 (luz fria), com tira de 28 leds último modelo 5730. Interruptor com sensor de 3 níveis de luminosidade. Até 20.000 horas de duração. Cor branca. Medidas: diâmetro da base: 165 mm, altura: 400 mm. Comprimento do cabo: 1,3 m. **O candeiro.**

Q-CONNECT®

7W

1000 lux

Tom luz variável



CÓD.	REF.	COR		
163890	KF10972	○ BRANCO	-	1
163889	KF10971	● PRETO	-	1

CANDEIRO DE ESCRITÓRIO

Candeiro de escritório fabricado em ABS com acabamento mate. Dispõe de um interruptor para ligar o dispositivo e regular a intensidade da luz. Cabeça e braço giratórios. Tira de 80 LED, fluxos luminosos 1000 lux. CCT: 3000K-6500K. Lúmen: 500 Lm. Potência 7 W. Medidas: 165 x 165 x 437 mm. **O candeiro.**

Q-CONNECT®



9W

1000 lux

Tom luz variável

SENSOR TÁTIL



CÓD.	REF.		
163893	KF10975	-	1

CANDEIRO DE ESCRITÓRIO

Candeiro de escritório fabricado em ABS com acabamento em alumínio. Interruptor tátil, ajuste de temperatura de 3 cores com atenuação contínua. Carregamento rápido sem fios para os dispositivos compatíveis com luz indicando o nível de carga. Cabeça e braço giratórios. Tira de 120 LED, fluxos luminosos 1000 lux. Potência 9 W. Até 20 000 horas de duração. Cor preta. Medidas: 192 x 150 x 905 mm. **O candeiro.**

Q-CONNECT®



9W

1300 lux

Tom luz variável

SENSOR TÁTIL



CÓD.	REF.		
153420	KF18755	-	1

CANDEIRO DE ESCRITÓRIO

Candeiro de escritório. De ABS, 10 W, CCT de 3,000 (luz quente) a 6,000 (luz fria), com tira de 32 leds último modelo 5730. Interruptor com sensor de 3 níveis de luminosidade. Tempo de vida estimado 2 anos. Cor cromado. Medidas: 155 x 562 x 220 mm. Comprimento do cabo: 1,3 m. **O candeiro.**

Q-CONNECT®



9W

1300 lux

Tom luz variável

SENSOR TÁTIL



CÓD.	REF.		
153419	KF18754	-	1

CANDEIRO DE ESCRITÓRIO

Candeeiro de escritório. De ABS, 10 W, CCT de 2.800 (luz quente) a 6.500 (luz fria), com tira de 28 leds último modelo 5730. Interruptor com sensor de 4 níveis de luminosidade. Até 20.000 horas de duração. Cor preto e branco. Medidas: 205 x 402 x 145 mm. Comprimento do cabo: 1,3 m. **O candeeiro.**



3,2W

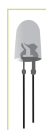

CÓD.		
57179	-	1

CANDEIRO DE ESCRITÓRIO

Com 24 Led de 0.06 W incorporadas de última geração que garante a comodidade visual. Giratório 360°. Estrutura em alumínio e aço 100% reciclável. Interruptor tátil, variação da intensidade. Cor cinza metal com base preta. 2 m. de cabo. Comprimento desde a base de 580 mm. Diâmetro da base: 150 mm. **O candeeiro.**



4W

1000 lux



CÓD.	COR		
155778	● AZUL	-	1
155780	● PRETO	-	1

CANDEIRO DE ESCRITÓRIO

Candeeiro LED. Totalmente orientável em qualquer sentido, mesmo direcionado ao teto. Cabeça ajustável. Interruptor e regulador de intensidade de luz. Classe energética: A+. Fluxos luminosos: 1000 Lux a 30 cm. Índice IRC >80. Potência: 4W. Medidas: 550 x 600 mm. **O candeeiro.**



3W



CÓD.	COR		
166175	● PRETO	-	1
166176	● PRATA	-	1

CANDEIRO DE ESCRITÓRIO LED

Candeeiro LED fabricado em ABS e metal. Acabamento mate de grande qualidade. Altura regulável graças ao seu braço duplo articulado. Potência: 3W - 230V. Fluxo luminoso: 200 lúmen. Temperatura de cor: 3000 K (branco quente). Tempo de vida estimado: 30 000 h. Medidas: 130 x 170 + 270 mm x 130 mm. **O candeeiro.**



PL/11W-230V



CÓD.	COR		
63015	● PRETO	-	1
63016	● PRATA	-	1

CANDEIRO DE ESCRITÓRIO

Candeeiro de escritório de design atual e cómodo, com 3 articulações que facilitam a sua mobilidade. Fabricado em ABS e alumínio. Fluorescente com grande extensão e baixo consumo de 11W. Excelente iluminação efeito dia. Gera menos calor que as luzes halógeno ou incandescentes. Fornecido com lâmpada. Comprimento desde a base: 921,5 mm. Diâmetro da base: 200 mm. **O candeeiro.**

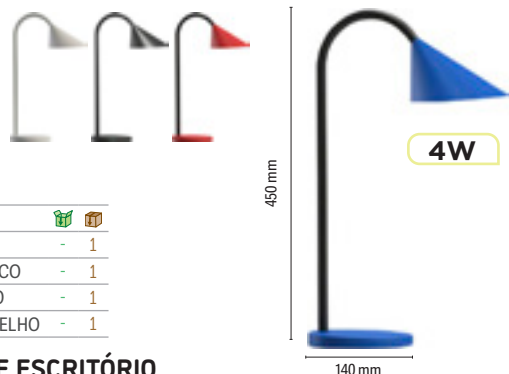

CÓD.	COR		
154383	● AZUL	-	1
154384	○ BRANCO	-	1
154382	● PRETO	-	1
154385	● VERMELHO	-	1

CANDEIRO DE ESCRITÓRIO

Equipado com LED integrado de 4W de potência, com uma duração de 20 000 horas e 500 lúmens. O formato da cabeça proporciona maior difusão na superfície de trabalho. Equipado com um braço flexível. Consumo de energia de 5 kW a cada 1000 horas. Medidas: 140 x 450 mm. **O candeeiro.**



5,6W

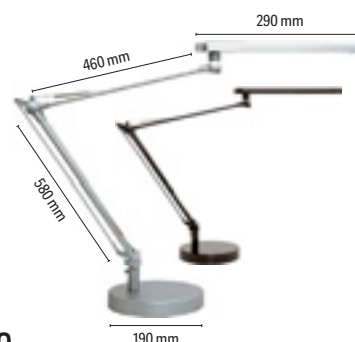

CÓD.	COR		
154387	● CINZA	-	1
154386	● PRETO	-	1

CANDEIRO DE ESCRITÓRIO

Equipado com LED integrado de 5,6W de potência e 460 lúmens. Candeeiro de escritório com boa eficiência luminosa: 109 lm/ W. Consome duas vezes menos que um candeeiro fluorescente. Equipado com um difusor que permite uma melhor distribuição da luz. O braço tem 3 articulações. Gira 360° na base e a cabeça gira em todas as direções. Consumo de energia 4,2 kw a cada 1000 horas. O interruptor está na cabeça. Medidas: 190 x 580 + 460 x 290 mm. **O candeeiro.**



UNIDADE MÍNIMA DE VENDA



PERMITE ABERTURA DE EMBALAGEM



MEDIDAS: LARGURA X ALTURA X PROFUNDIDADE

MOBILIÁRIO

CANDEIROS DE ESCRITÓRIO

UNILUX



11W
1000 lux



CÓD. REF.
154388 - 1

CANDEIRO DE ESCRITÓRIO

Equipado com LED integrado de 11W de potência com duração de 30.000 horas e 1000 lúmens. Revestimento interior da cabeça com tinta esmaltada para melhor reflexão da luz. Braço giratório de 360° na base e articulação dupla. Consumo de energia 11 kw a cada 1000 horas. Medidas: 200 x 400 x 400 mm. **O candeeiro.**

liderpape



5W

CÓD. REF.
11448 LM01 - 1

CANDEIRO INFANTIL

Candeeiro de mesa ou escritório fabricado em ABS. Esta lâmpada foi especialmente desenhada para iluminar sem danificar a visão das crianças. Os LEDs coloridos permitem criar ambientes diferentes, cada cor se adapta a uma situação: descansar, ler ou estudar. O braço é inclinável para ajustar a difusão da luz. Interruptor de toque com 3 níveis de brilho. Economia de energia. Potência: 5W. Cor branco. Medidas: 133 x 209 x 137 mm. **O candeeiro.**

SENSOR TÁTIL

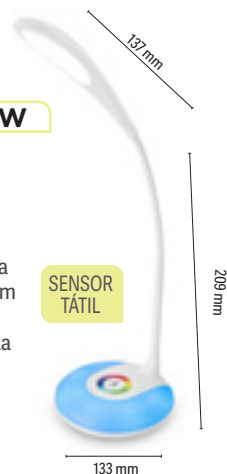

RELÓGIOS

Q-CONNECT®



257 mm

CÓD. REF.
163918 KF16952 - 1

RELÓGIO DE PAREDE PLÁSTICO

Relógio de parede, design atual e atrativo. Moldura de plástico de madeira natural. Com números de cor castanha sobre fundo de cor de madeira natural. Números grandes para uma leitura fácil. Mecanismo silencioso. Funciona com 1 pilha AA (não incluída). Diâmetro: 257 mm. **O relógio.**

Q-CONNECT®



300 mm

CÓD. REF. MOLDURA
22366 KF15589 ○ BRANCO - 1
22367 KF15590 ● PRETO - 1

RELÓGIO DE PAREDE PLÁSTICO

Relógio de parede, design moderno e atual. Com números grandes de cor preto sobre uma base branca que facilita a sua fácil leitura. Funciona com 1 pilha AA (não incluída). Diâmetro: 300 mm. **O relógio.**

Q-CONNECT®



300 mm

CÓD. REF. COR
153907 KF11214 ● AZUL - 1
153908 KF11215 ● VERMELHO - 1

RELÓGIO DE PAREDE PLÁSTICO

Relógio de parede, design moderno e atual. Números grandes para uma fácil leitura. Cores vivas. Funciona com 1 pilha AA (não incluída). Diâmetro: 300 mm. **O relógio.**

Q-CONNECT®



300 mm

CÓD. REF.
163915 KF16949 - 1

RELÓGIO DE PAREDE PLÁSTICO

Relógio de parede, design atual e atrativo. Moldura de plástico de cor azul. Com números brancos sobre fundo de cor azul. Números grandes para uma leitura fácil. Mecanismo silencioso. Funciona com 1 pilha AA (não incluída). Diâmetro: 300 mm. **O relógio.**

Q-CONNECT®



340 mm

CÓD. REF. MOLDURA
22368 KF15591 ○ BRANCO - 1
22369 KF15592 ● PRETO - 1

RELÓGIO DE PAREDE PLÁSTICO

Relógio de parede, design moderno e atual. Com números grandes de cor preto sobre uma base branca que facilita a sua leitura. Funciona com 1 pilha AA (não incluída). Diâmetro: 340 mm. **O relógio.**

Q-CONNECT®



344 mm

CÓD. REF.
163917 KF16951 - 1

RELÓGIO DE PAREDE PLÁSTICO

Relógio de parede, design atual e atrativo. Moldura de plástico de cor preta. Cor branco e preto, estilo minimalista. Mecanismo silencioso. Funciona com 1 pilha AA (não incluída). Diâmetro: 344 mm. **O relógio.**

Q-CONNECT®



CÓD.	REF.		
163914	KF16948	-	1

RELÓGIO DE PAREDE CROMADO

Relógio de parede, design atual e atrativo. Moldura metálica de cor cromado. Com números brancos sobre fundo de cor preta. Números grandes para uma leitura fácil. Mecanismo silencioso. Funciona com 1 pilha AA (não incluída). Diâmetro: 250 mm. **O relógio.**

Q-CONNECT®



CÓD.	REF.		
163916	KF16950	-	1

RELÓGIO DE PAREDE CROMADO

Relógio de parede, design atual e atrativo. Moldura metálica de cor dourado rosa. Com números grandes de cor para uma leitura fácil. Mecanismo silencioso. Funciona com 1 pilha AA (não incluída). Diâmetro: 305 mm. **O relógio.**

Q-CONNECT®



CÓD.	REF.		
163919	KF16953	-	1

RELÓGIO DE PAREDE CROMADO

Relógio de parede, design atual e atrativo. Moldura metálica de cor cromado. Com números brancos sobre um fundo de cor preta. Números grandes para uma leitura fácil. Termómetro e higrómetro incluído para indicar a temperatura e a humidade no ar. Mecanismo silencioso. Funciona com 1 pilha AA (não incluída). Diâmetro: 350 mm. **O relógio.**

Q-CONNECT®



CÓD.	REF.		
153909	KF11216	-	1

RELÓGIO DE PAREDE CROMADO

Relógio de parede cromado. Números de grande tamanho para facilitar a sua leitura. Funciona com 1 pilha AA (não incluída). Diâmetro: 500 mm. **O relógio.**



CÓD.	COR		
300001	○ BRANCO	-	1
58564	● CINZA	-	1

ESTANTE METÁLICA 5 PRATELEIRAS

Estante metálica 5 prateleiras, 80 kg por prateleira. Montagem com parafusos. Cabem 50 caixas de arquivo definitivo. Medidas: 90 x 180 x 40 cm. **A estante.**

PAPERFLOW



CÓD.	MÓDULO		
76117	INICIAL	-	1
76118	ADICIONAL	-	1

ESTANTE METÁLICA 6 PRATELEIRAS

Estante metálica formada por 6 prateleiras. Cada estante suporta 80 kg. Prateleiras de madeira prensada. Montagem fácil sem parafusos por simples encaixe. Fabricada em aço acabado em epoxi cinza. Possibilidade de adicionar estantes extras à inicial à medida que aumentam as suas necessidades de armazenagem. Medidas: 100 x 200 x 34 cm. **A estante.**

PAPERFLOW

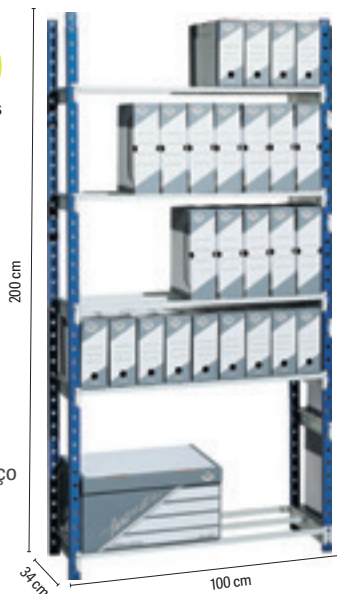

CÓD.
 34811 - 1

ESTANTE METÁLICA 5 PRATELEIRAS

Estante formada por 5 prateleiras de aço ultra resistente. Cada estante suporta 180 kg. Montagem fácil sem parafusos por simples encaixe. Cor azul/cinza. Medidas: 100 x 200 x 34 cm.

A estante.



CÓD.
 58565 - 1

ESTANTE METÁLICA 5 PRATELEIRAS

Estante metálica 5 prateleiras, 200 kg por estante. Prateleiras de madeira. Montagem fácil sem parafusos por simples encaixe. Cor azul/laranja. Medidas: 90 x 180 x 45 cm.

A estante.



CÓD.
 58566 - 1

ESTANTE METÁLICA 5 PRATELEIRAS

Estante metálica 5 prateleiras, 300 kg por estante. Prateleiras de madeira. Montagem fácil sem parafusos por simples encaixe. Cor azul/laranja. Medidas: 100 x 192 x 50 cm.

A estante.

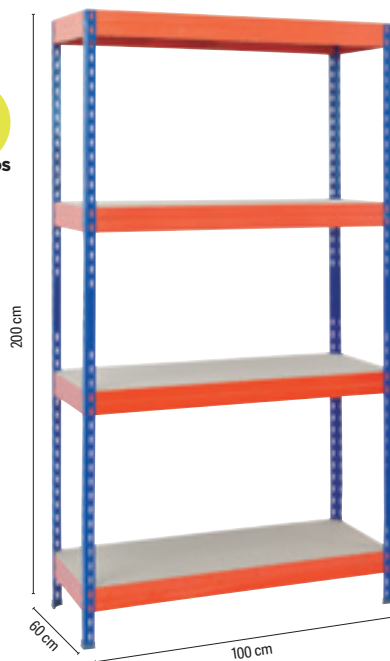

CÓD.
 58567 - 1

ESTANTE METÁLICA 4 PRATELEIRAS

Estante metálica 4 prateleiras, 430 kg por estante. Prateleiras de madeira. Montagem fácil sem parafusos por simples encaixe. Cor azul/laranja. Medidas: 100 x 200 x 60 cm.

A estante.



CÓD.
 159873 - 1

ESTANTE METÁLICA 4 PRATELEIRAS

Estante de metal fácil de montar, sem parafusos. Prateleiras de madeira com alta capacidade de carga até 430 kg/nível. 4 níveis. Cor azul/laranja. Medidas: 200 x 150 x 60 cm. **A estante.**



CÓD.
 159872 - 1

ESTANTE METÁLICA 4 PRATELEIRAS

Estante fácil de montar, sem parafusos. Prateleiras de madeira com alta capacidade de carga até 500 kg/nível. 4 níveis. Cor cinza antracite. Medidas: 200 x 200 x 70 cm. **A estante.**



PAPERFLOW

CÓD.		
38890	-	1

MÓVEL ESTANTE

Móvel biblioteca em kit para classificação horizontal ou vertical. Fabricado em poliestireno de alto impacto, de cor cinza/cinza antracite. Com 8 compartimentos. Medidas: 79 x 151,8 x 33 cm.

A estante.



PAPERFLOW

CÓD.		
34801	-	1

MÓDULO

Módulo classificador mono bloco de 36 divisórias, composto por 3 colunas de 12 divisórias. Cor cinza. Medidas: 67,4 x 79,1 x 30,8 cm. **O módulo.**

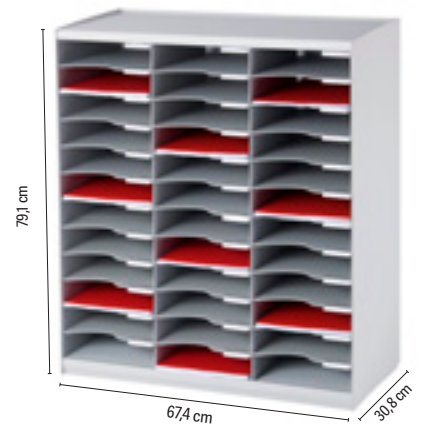

PAPERFLOW

CÓD.	GAVETAS	COLUNAS		
43540	8	1	-	1
43541	16	2	-	1

MÓVEL AUXILIAR MULTIFUNÇÕES

Armário de gavetas móvel. Com gavetas para documentos de 240 x 320 mm. Fabricado em poliestireno de alto impacto. Travão em cada gaveta. Com 4 rodas giratórias. Inclui porta etiqueta e etiquetas. Móvel semi-montado, apenas necessita encaixar as frentes das gavetas. **O móvel.**

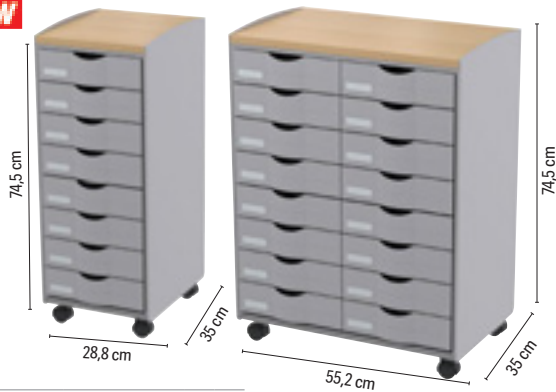

PAPERFLOW

CÓD.		
78509	-	1

MÓVEL AUXILIAR MULTIFUNÇÕES

Móvel com rodas multiuso de 14 compartimentos. Estrutura de poliestireno. Acabamento superior de painel de partículas de melamina decorado faia. Alta resistência: aguenta até 60 kg na parte superior e 3 kg por prateleira. Medidas dos compartimentos: 25 x 8,5 x 32,1 cm. Medidas do móvel: 51,4 x 72 x 33 cm. **O móvel.**

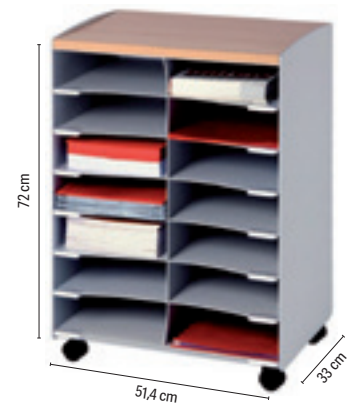

ORGANIZADORES DE ARMÁRIO

PAPERFLOW

CÓD.		
38893	-	1

ORGANIZADOR DE ARMÁRIO

Estrutura em poliestireno de alto impacto. Composto por um espaço de arquivo horizontal para formatos até 24 x 32 cm; 4 tabuleiros com 4,8 cm de altura; um espaço de arquivo vertical com separadores. Fornecido montado. Medidas: 54,3 x 24,5 x 34 cm. **O organizador.**

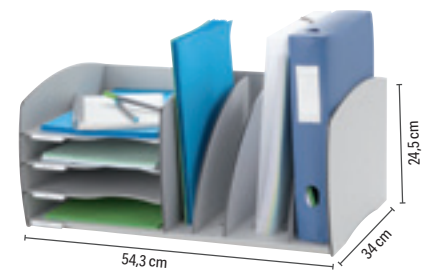

PAPERFLOW

CÓD.		
34806	-	1

ORGANIZADOR DE ARMÁRIO

Estrutura em poliestireno de alto impacto. Classificador com 10 compartimentos fixos na cor preta. Largura do compartimento: 8,2 cm. Medidas: 80,2 x 21 x 29 cm. **O organizador.**

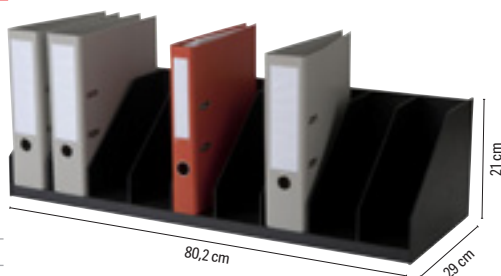

EXACOMPTA

CÓD.		
156057	-	1

MÓDULO VERTICAL

Módulo vertical com 5 separadores. A solução flexível para organizar documentos A4+ verticalmente. Com uma profundidade de 30 cm e com largura de 29 cm, é compatível com todos os armários de arquivo. Medidas: 28,8 x 25,5 x 30 cm. **O módulo.**

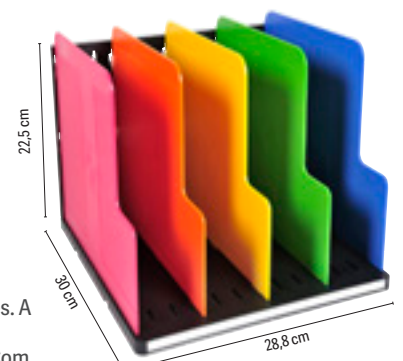



ORGANIZADORES DE ARMÁRIO

PAPERFLOW

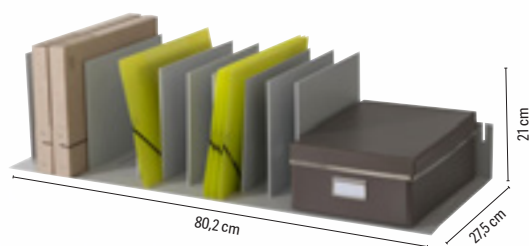

CÓD.
34803 - 1

ORGANIZADOR DE ARMÁRIO

Estrutura em poliestireno de alto impacto. Classificador com separadores ajustáveis em cor cinza que se adaptam à espessura dos documentos, revistas, dicionários, etc. 10 compartimentos. Largura regulável do compartimento. Medidas: 80,2 x 21 x 27,5 cm. **O organizador.**

archivo
2000

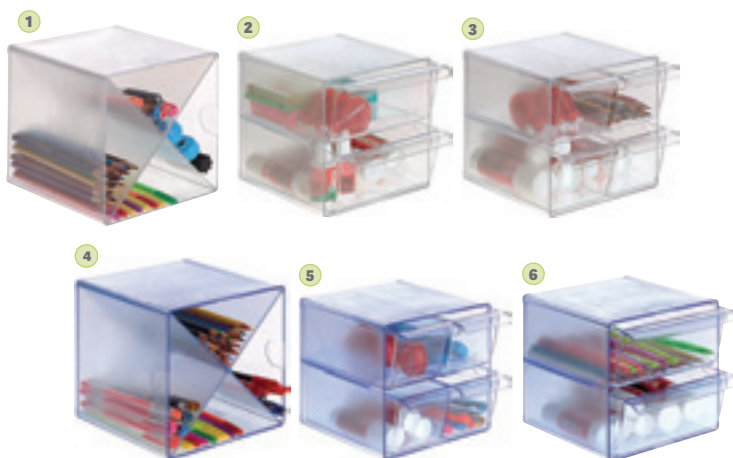

	CÓD.	DIVISÕES	COR	MEDIDAS		
1	37954	DIVISÃO EM CRUZ (A)	○ TRANSPARENTE	150 x 150 x 155 mm	-	1
2	37952	2 GAVETAS (B)	○ TRANSPARENTE	190 x 150 x 150 mm	-	1
3	37953	4 GAVETAS (C)	○ TRANSPARENTE	190 x 150 x 150 mm	-	1
4	71977	EM CRUZ (D)	● AZUL TRANSPARENTE	150 x 150 x 155 mm	-	1
5	71978	4 GAVETAS PEQUENAS (E)	● AZUL TRANSPARENTE	190 x 150 x 150 mm	-	1
6	71976	2 GAVETAS GRANDES (F)	● AZUL TRANSPARENTE	190 x 150 x 150 mm	-	1

CUBO ORGANIZADOR DE ARMÁRIO

Organizadores modulares fabricados em poliestireno injetado transparente de grande qualidade e brilho. Permite unir e empilhar na vertical e horizontal ou com distintas combinações de gavetas mediante clips de encaixe (2 por modelo). Ideal para organizar pequeno material de escritório, blocos de notas, esferográficas, CD's, em estantes e armários. Gavetas removíveis e de abertura independente. **O cubo.**



CÓD.
46693 - 1

MÓDULO CLASSIFICADOR CARTÃO

Organizador fabricado em cartão 100% reciclado e impresso com tintas à base de água. 8 compartimentos para organizar documentos, correio e outros artigos de escritório. Na parte frontal podem colar-se etiquetas. Empilhável até 3 alturas para poupar espaço. Medidas compartimento: 23 x 5,5 x 31 cm. Medidas do módulo: 49 x 26 x 31 cm. Entrega-se desmontado. **O módulo.**

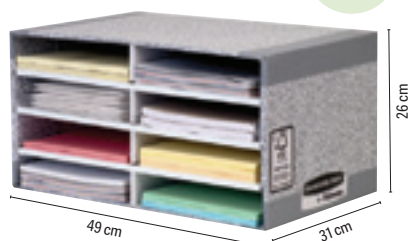

PAPERFLOW

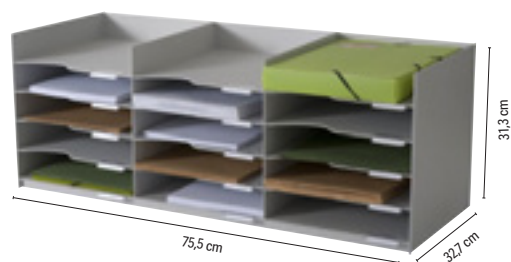

CÓD.
34809 - 1

FICHEIRO DE ARQUIVO

Ficheiro de arquivo com 15 divisórias para arquivar horizontalmente documentos de formato A4. Inclui visores e etiquetas. Cada divisória possui uma abertura que facilita o acesso aos documentos. Cor cinza. Medidas: 75,5 x 31,3 x 32,7 cm. Entrega-se desmontado. **O módulo.**

DIVISÓRIAS



PAPERFLOW

CÓD.	📦	📦
72741	-	1

DIVISÓRIA

Divisória translúcida com 2 painéis em polipropileno e estrutura de alumínio. Móveis, equipados de um pé fixo e de um pé móvel com rodas. Geometria variável. Unidas com 4 clips de conexões. Medidas: 76 + 76 x 170 x 44 cm. Peso: 19 kg. **A divisória.**



INICIAL
Dispõe de 2 faces laterais. Pode montar individualmente.



EXTENSÃO
Dispõe de 1 face lateral porque se junta à unidade anterior. Não podem montar-se individualmente.



CÓD.	MODELO	📦	📦
58558	INICIAL	-	1
58559	EXTENSÃO	-	1

CACIFO METÁLICO COM CHAVE

Armários metálicos de 1 porta de estética moderna e grande capacidade, perfeitos para indústrias e coletividades. Pintura Epoxi RAL 7035 (cinza pérola). Fechadura com chave incorporada. Porta cabides. Grelha de ventilação. Porta etiquetas. Medidas: 30 x 180 x 50 cm. **O cacifo.**



INICIAL
Dispõe de 2 faces laterais. Pode montar individualmente.



INICIAL
Dispõe de 2 faces laterais. Pode montar individualmente.

CÓD.	MODELO	📦	📦
58560	INICIAL	-	1

CACIFO METÁLICO COM CHAVE

Armários metálicos de 2 portas de estética moderna e grande capacidade, perfeitas para indústrias e coletividades. Pintura Epoxi RAL 7035 (cinza pérola). Fechadura com chave incorporada. Porta cabides. Porta etiquetas. Medidas: 40 x 180 x 50 cm. **O cacifo.**

ARQUIVADORES



GUIAS SIMPLES

CÓD.	COR	GAVETAS	📦	📦
31236	● AREIA	DUAS	-	1
31235	● CINZA ● BICOLOR	DUAS	-	1
31238	● AREIA	TRÊS	-	1
31237	● CINZA ● BICOLOR	TRÊS	-	1

ANTIQUEDA* - GUIAS TELESCÓPICAS

CÓD.	COR	GAVETAS	📦	📦
43210	● CINZA ● BICOLOR	DUAS	-	1
43211	● AREIA	TRÊS	-	1
43212	● CINZA ● BICOLOR	TRÊS	-	1
43213	● CINZA	QUATRO	-	1
43214	● AREIA	QUATRO	-	1
43215	● CINZA ● BICOLOR	QUATRO	-	1

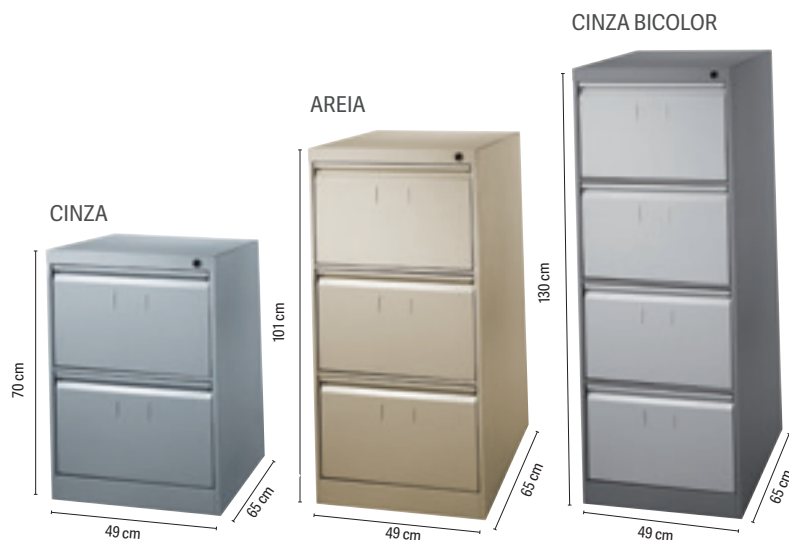

* Não se pode abrir mais de uma gaveta de cada vez, para evitar que o ficheiro caia.

FICHEIRO METÁLICO PARA CAPAS DE ARQUIVO SUSPENSO

Reforços metálicos interiores que proporcionam uma grande estabilidade. Montagem fácil. Gavetas para capas de arquivo suspenso de formato A4, fólho e fólho prolongado, uma vez que as guias são ajustáveis aos diferentes formatos. Capacidade de cada gaveta: 35 capas. Sem obstruções. **O arquivador.**



rocada

FAIA-FAIA



ALUMÍNIO-FAIA



ALUMÍNIO-CINZA



ALUMÍNIO-BRANCO



BRANCO-BRANCO



ALUMÍNIO FAIA BRANCO



ARMÁRIOS COM TAMPA

Estrutura fabricada em melamina de 19-25mm. Armários em base metálica. Fechadura com 2 chaves. Sistema de bloqueio centralizado para a confidencialidade desejada. Prateleiras de melamina ajustáveis de 25 mm de espessura. Punhos metálicos com acabamento metálico. Traseira em cor cinza.

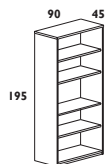

A-ref. 1101

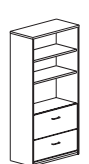

B-ref. 1102

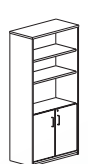

C-ref. 1103

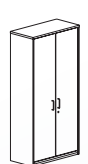

D-ref. 1104

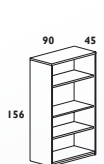

E-ref. 1055

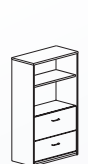

F-ref. 1056

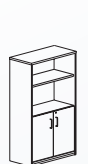

G-ref. 1057

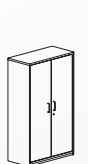

H-ref. 1058

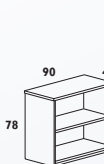

I-ref. 1004



J-ref. 1006

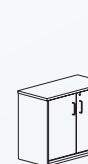

K-ref. 1005

CÓDIGO					REF	MEDIDAS	MODELO
FAIA	ALUMÍNIO	ALUMÍNIO	ALUMÍNIO	BRANCO			
FAIA	FAIA	CINZA	BRANCO	BRANCO	1101	90 x 45 x 195 cm	A
150585	150586	67999	150588	150589			
150590	150591	150592	150593	150594			
150595	77686	150596	150597	150598			
36436	150599	150600	150601	150602	1102	90 x 45 x 156 cm	B
150603	150604	150605	150606	150607			
150608	150609	150610	150611	150612			
150613	150614	150615	150616	150617			
36437	77684	150618	150619	150620	1057	90 x 45 x 78 cm	E
-	150622	150623	150624	150625			
150626	150627	150628	150629	150630			
36438	77685	150631	150632	63581			
					1058		H
					1004		I
					1006		J
					1005		K



A-ref. 4003



B-ref. 4004



C-ref. 4005

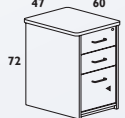

D-ref. 4006

ALUMÍNIO FAIA BRANCO

FAIA-FAIA



ALUMÍNIO-FAIA



ALUMÍNIO-CINZA



ALUMÍNIO-BRANCO



BRANCO-BRANCO



GAVETAS DE MELAMINA

Estrutura fabricada em melamina de 19 mm na sua totalidade. As 4 rodas possuem um sistema de freio para fixação correta. Fechadura com 2 chaves. Sistema de bloqueio centralizado para a confidencialidade desejada. Gavetas e punhos metálicos. Guias de metal com rolamentos de nylon.

CÓDIGO					REF	MEDIDAS	MODELO
FAIA	ALUMÍNIO	ALUMÍNIO	ALUMÍNIO	BRANCO			
FAIA	FAIA	CINZA	BRANCO	BRANCO	4003	40 x 59,5 x 58 cm	A
36459	150634	-	150636	150637			
150638	150639	150640	150641	150642	4004	47 x 60 x 72 cm	B
36455	150647	150648	150649	150650			
-	150651	36719	150653	150654	4005		C
					4006		D



ARMÁRIOS METÁLICOS DE PERSIANA

Armário metálico com prateleira em aço. Portas de persiana com fechadura fabricada em polímero técnico. Montado em série.

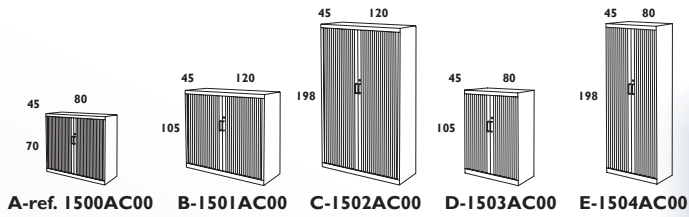

CÓDIGO	REF	MEDIDAS	MODELO
CINZA CINZA		LARG. x PROF. x ALT.	
150655	1500AC00	80 x 45 x 70 cm	A
150656	1501AC00	120 x 45 x 105 cm	B
150657	1502AC00	120 x 45 x 198 cm	C
150658	1503AC00	80 x 45 x 105 cm	D
150659	1504AC00	80 x 45 x 198 cm	E



21 DIAS
SOB PEDIDO

ARMÁRIOS METÁLICOS

Armário metálico com prateleira em aço. Portas metálicas em aço de 0.7 mm abas com reforço interno e sistema de segurança embutido. Prateleiras de metal ajustáveis em altura (as pastas suspensas A4 são suportadas). Prateleiras incluídas.

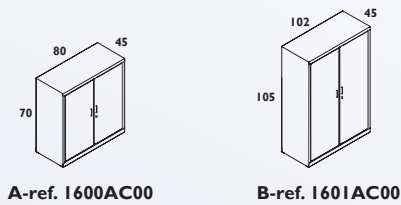

CÓDIGO	REF	MEDIDAS	MODELO
CINZA CINZA		LARG. x PROF. x ALT.	
150660	1600AC00	80 x 45 x 70 cm	A
150661	1601AC00	102 x 45 x 105 cm	B

21 DIAS
SOB PEDIDO



MÓDULO SUPERIOR

CÓDIGO		REF	MEDIDAS
FAIA	CINZA		
FAIA	CINZA	BRANCO	LARG. x PROF. x ALT.
150663	150664	150665	5010 100 x 30 x 40 cm
-	150667	150668	5012 120 x 30 x 40 cm
150669	150670	150671	5014 140 x 30 x 40 cm
150672	150673	150674	5016 160 x 30 x 40 cm
150675	150676	150677	5018 180 x 30 x 40 cm
150678	150679	150680	5020 200 x 30 x 40 cm

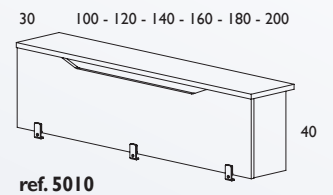

21 DIAS
SOB PEDIDO



MOBILIÁRIO

ARMÁRIOS

PAPERFLOW

easyOffice
by PAPERFLOW



5'

ARMÁRIOS

CÓD.	COR	PRATELEIRAS	MEDIDAS		
49939	● CINZA	2*	110 x 104 x 41,5 cm	-	1
49940	● CINZA	4*	110 x 204 x 41,5 cm	-	1

* Prateleiras não incluídas.

PACK DE 2 PRATELEIRAS + 4 BARRAS DE SUSTENTAÇÃO.

CÓD.		
49941	-	1

PACK DE 2 CALHAS PARA CAPAS SUSPENSAS.

CÓD.		
49942	-	1

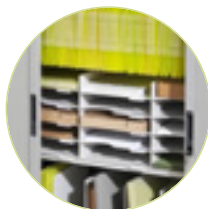

ARMÁRIOS

Armário de fácil montagem de cor cinza. Estrutura de 25% em aço e 75% poliestileno. Portas tipo persianas em polipropileno de 8 mm. Puxador e fechadura com duas chaves incluídas. Capacidade para 9 pastas de arquivo. **O armário.**

MÓDULOS DE GAVETAS

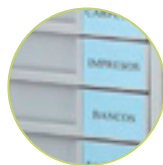

CÓD.	GAVETAS		
153897	20	-	1
153896	10	-	1

MÓDULO DE GAVETAS

Armário de metal de alta resistência com gavetas em poliestireno de alto impacto. Ideal para todos os tipos de materiais impressos, catálogos, brochuras. Inclui etiquetas brancas. Medidas com rodas: 30,3 x 68 x 37,1 cm. **O módulo.**

archivo
2000



CÓD.	GAVETAS	MEDIDAS		
165090	4	290 x 480 x 390 mm	-	1
165091	6	290 x 685 x 390 mm	-	1

MÓDULO DE GAVETAS

Torre de armazenamento com gavetas de plástico. Com 4 rodas. Cor preta e gavetas translúcidas. **O módulo.**

CHAVEIROS PORTA ETIQUETAS

Q-CONNECT®



CÓD.	REF.		
14868	KF10876	-	1

CHAVEIROS PORTA ETIQUETAS

Chaveiros com úteis porta etiquetas para indicar a informação da chave. Fabricado em plástico. Cores sortidas. **Caixa expositor de 240 unidades.**

Q-CONNECT®

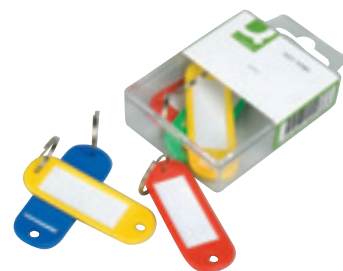

CÓD.	REF.		
28734	KF02036	-	1

CHAVEIROS PORTA ETIQUETAS

Chaveiros com úteis porta-etiquetas para indicar a informação da chave. Fabricado em plástico. Cores sortidas. Medidas 58 x 20 mm. **Caixa de 6 unidades.**



Q-CONNECT®

CÓD.	REF.	COR		
34239	KF02692	● AMARELO	-	1
34241	KF02694	● AZUL	-	1
34242	KF02695	○ BRANCO	-	1
34243	KF02696	● PRETO	-	1
34238	KF02691	● VERMELHO	-	1
34240	KF02693	● VERDE	-	1



CHAVEIROS PORTA ETIQUETAS

Chaveiros com úteis porta etiquetas para indicar a informação da chave. Fabricado em plástico. Medidas: 50 x 22 mm. **Caixa de 100 unidades.**

Q-CONNECT®



CÓD.	REF.		
48657	KF10869	-	1

CHAVEIROS PORTA ETIQUETAS

Chaveiros com úteis porta etiquetas para indicar a informação da chave. Com etiqueta pautada. Fabricado em plástico. Cores sortidas. Medidas: 45 x 30 mm. **Caixa expositor de 100 unidades.**

Q-CONNECT®



CÓD.	REF.		
48658	KF10878	-	1

CHAVEIROS PORTA ETIQUETAS

Chaveiros com úteis porta etiquetas para indicar a informação da chave. Etiqueta com linhas. Fabricado em plástico. Cores sortidas. Medidas: 45 x 28 mm. **Caixa expositor de 40 unidades.**

ARMÁRIOS PORTA CHAVES

Q-CONNECT®



AOÇO

ARMÁRIO PORTA CHAVES METÁLICO

Armário porta chaves. Fabricado em aço muito resistente. Entregue com duas chaves, chaveiros, lista de chaves, painéis para pendurar as chaves e acessórios para fixar o armário à parede. Estrutura de 0,8 mm de aço. **O armário.**

CÓD.	REF.	MEDIDAS	CHAVES		
37601	KF04272	18 x 25 x 6 cm	36	-	1
37602	KF04273	24 x 30 x 6 cm	54	-	1
37603	KF04274	28 x 37 x 6 cm	80	-	1
37604	KF04275	28 x 37 x 8 cm	140	-	1

Q-CONNECT®

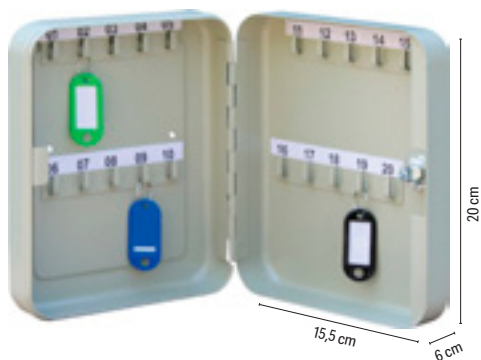

AOÇO

CÓD.	REF.		
900331	KF02605	-	1

ARMÁRIO PORTA CHAVES DE AÇO

Armário porta chaves. Fabricado em aço, para guardar de forma segura até 20 chaves. Inclui 1 kit para colocar o armário na parede e 1 conjunto de etiquetas. Medidas: 15,5 x 20 x 6 cm. **O armário.**

Q-CONNECT®



CÓD.	REF.		
165938	KF11403	-	1

ARMÁRIO PORTA CHAVES DE ALUMÍNIO E AÇO

Armário porta chaves fabricado em alumínio e aço inoxidável muito resistente. Pode conter até 40 chaves. Revestido com uma camada protetora contra a ferrugem e a corrosão. Com cadeado de 4 dígitos incluído na porta para uma maior segurança. Até 10 000 combinações possíveis. Medidas: 9,5 x 12,5 x 5,5 cm. **O armário.**

COFRES

Q-CONNECT®

10
LITROS

CÓD.	REF.		
62847	KF04390	-	1

COFRE

Cofre com combinação e bloqueio eletrônico. Fechadura de emergência de alta segurança e visor LCD. Com 2 jogos de código de combinação (código de usuário e código de emergência), bloqueio automático aos 3 minutos e aviso de bateria baixa. Furos para fixar à parede ou ao chão. Pilhas incluídas. Caixa de 2 mm de espessura e porta de 5 mm. Capacidade: 10 litros. Medidas: 31 x 20 x 20 cm. Peso: 9 kg. **O cofre.**



CAIXA DE SUGESTÕES

Yarchivo®
2000



CÓD.		
75217	-	1

CAIXA DE SUGESTÕES COM CHAVE

Caixa de sugestões com chave e com espaço personalizável na parte traseira. Fabricada em poliestireno transparente de grande resistência. Ideal para cartões de visita, moedas, bilhetes de rifa, formulários, etc. Inclui duas chaves. Espaço interior: 15,2 x 10,2 cm. Medidas da ranhura: 8,9 x 0,64 cm. Medidas da caixa: 15,5 x 20,5 x 11 cm. **A caixa.**

Yarchivo®
2000



CÓD.		
71952	-	1

CAIXA DE SUGESTÕES COM CHAVE

Caixa de sugestões com chave e com espaço personalizável na parte traseira. Fabricada em poliestireno transparente de grande resistência. Ideal para cartões de visita ou notas. Fechadura de duas chaves. Medidas da ranhura: 10 x 95 mm. Medidas da caixa: 22 x 28,5 x 17 cm. **A caixa.**

URNAS

Yarchivo®
2000



CÓD.		
46718	-	1

URNA ELEITORAL

Modelo oficial. Dobrável. Inclui 2 fechos de segurança. Transparente. Medidas: 44 x 31,5 x 31 cm. Medidas da ranhura: 18 x 0,8 cm. **A urna.**

Yarchivo®
2000

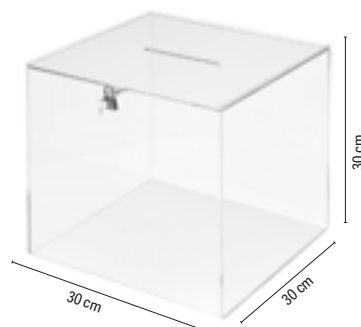

CÓD.		
150363	-	1

URNA ELEITORAL

Urna fabricada em metacrilato com tampa resistente ao choque. Inclui cadeado com chave. Medidas: 30 x 30 x 30 cm. Medidas da ranhura: 11,8 x 0,85 cm. **A urna.**



PAPERFLOW



12 PRATELEIRAS

CÓD.
36337 - 1

EXPOSITOR DE CHÃO MÓVEL

Expositor móvel de estrutura metálica e acabamentos em poliestireno e estantes transparentes. 4 prateleiras para documentos de formatos distintos: Din A4, A3, A5, postais, etc. Permite uma correta visibilidade dos documentos expostos e possui um identificador na parte superior. Peso máximo por prateleira: 4Kg. Tem 4 rodas giratórias. Medidas: 72 x 167,8 x 38,5 cm. Peso: 11,4 kg. **Opositor.**

PAPERFLOW

easyDisplays



15 PRATELEIRAS

CÓD.
34810 - 1

EXPOSITOR DE CHÃO MÓVEL

Fácil de movimentar graças às suas 4 rodas. De estrutura metálica com acabamento em plástico preto. Visão total de todos os documentos. 5 prateleiras. Medidas: 85,5 x 167,5 x 38,5 cm. Peso: 15 kg. **Opositor.**

PAPERFLOW



5 PRATELEIRAS

CÓD.
52806 - 1

EXPOSITOR DE CHÃO MÓVEL

Expositor móvel de estrutura plástica com reforços de metal, suportes e prateleiras de plástico. 5 estantes. Medidas 275 x 327 mm. Borda: 40 mm. Estantes giratórias: ângulos de 0°, 45°, 75°, ajustáveis cada 20 mm. 4 rodas giratórias. Medidas: 35 x 167,5 x 38,5 cm. Peso: 8 kg. **Opositor.**

Q-CONNECT®



CÓD.	REF.	FORMATO	MEDIDAS		
165786	KF16793	DIN A4	22,5 x 24,4 x 5 cm	-	1
165787	KF16794	DIN A5	17 x 17,7 x 4,1 cm	-	1

EXPOSITOR DE PAREDE PLÁSTICO

Expositor de metacrilato de grande resistência ideal para brochuras e outros documentos. Posição vertical. Um compartimento. A cor transparente cristal assegura uma apresentação atrativa e uma fácil localização do conteúdo. Com furos na parte de trás para facilitar a colocação na parede. **Opositor.**

Yarchivo® 2000

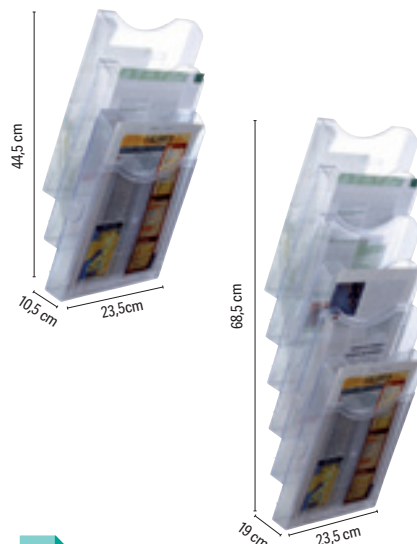

A4

CÓD.	COMPARTIMENTOS	MEDIDAS		
37948	3	23,5 x 44,5 x 10,5 cm	-	1
37949	6	23,5 x 68,5 x 19 cm	-	1

EXPOSITOR DE PAREDE PLÁSTICO

Expositor com bandejas Din A4 vertical. A sua cor transparente assegura uma apresentação atrativa e uma fácil localização do conteúdo. **Opositor.**

Yarchivo® 2000

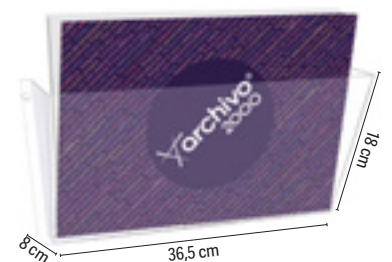

A4

CÓD.
150364 - 1

EXPOSITOR DE PAREDE PLÁSTICO

Expositor fabricado em plástico transparente de grande resistência, ideal para brochuras, documentos, relatórios médicos, raios-x, etc. Posição horizontal. Um compartimento. Cor transparente assegura uma atrativa apresentação e uma fácil localização do conteúdo. Com kit para fixação à parede. Medidas: 36,5 x 18 x 8 cm. **Opositor.**



CÓD.		
37945	-	1

EXPOSITOR DE PAREDE PLÁSTICO

Expositor de metacrilato de grande resistência para folhetos e outros documentos. Posição vertical. Um compartimento. Cor transparente assegura uma atrativa apresentação e uma fácil localização do conteúdo. Com orifícios traseiros para facilitar a colocação na parede. Formato 1/3 Din A4. Medidas: 11,5 x 18 x 4,5 cm. **O expositor.**



PAPERFLOW

	CÓD.	FORMATO	COMPARTIMENTOS	MEDIDAS	COR		
1	36338	DIN A4	4	29 x 65 x 9,5 cm	● PRETO	-	1
2	76114	DIN A4	4	29 x 65 x 9,5 cm	○ BRANCO	-	1
3	36340	DIN A5	5	22,8 x 65 x 9,5 cm	● PRETO	-	1

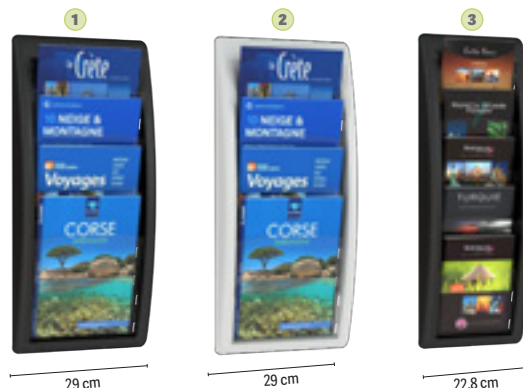

EXPOSITOR DE PAREDE PLÁSTICO

Expositor de parede com sistema Quick fit. Monobloco, feito de poliestireno de alto impacto. Prateleiras transparentes. **O expositor.**



A3	CÓD.		
	57158	-	1



EXPOSITOR DE PAREDE PLÁSTICO

Expositor de parede com 3 bandejas para documentos até 24 x 32 cm. Lados em forma de U que permitem a colocação de documentos até Din A3. Pode fixar à parede separadamente ou unidas entre si. Kit de fixação incluído. O poliestireno é 100% reciclável. Medidas de um compartimento: 27 x 36,1 x 8,6 cm. **O expositor.**



A3		CÓD.		
	ANTIMICROBIANO	163352	-	1

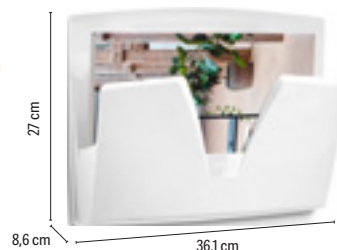

EXPOSITOR DE PAREDE PLÁSTICO ANTIBACTERIANO

Expositor de parede com propriedades antibacterianas. A adição de um agente bactericida de íons de prata elimina a presença e o crescimento de bactérias. Permite guardar documentos até 24 x 32 cm. Entalhes nos lados para inserir formatos muito grandes (DIN A3+), tubos de desenho, etc. Ampla abertura em forma de V para um excelente controlo dos documentos. Kit de fixação fornecido (parafusos, tampas). Suporta uma carga de 2,5 kg. PS resistente, 100% reciclável. Cor: branco ártico. Medidas: 36,1 x 27 x 8,6 cm. **O expositor.**



A3	CÓD.		
	163353	-	1



EXPOSITOR DE PAREDE RIVIERA

Bandejas de parede sortidas para classificar correio ou outros documentos. Aceita documentos até 24 x 32 cm. Entalhes nos lados para inserir formatos muito grandes (DIN A3+), tubos de desenho, etc. Ampla abertura em forma de V para um excelente controlo dos documentos. As bandejas podem ser fixadas unidas entre si ou em separado (parafusos + tampas fornecidos). Suporta uma carga de 2,5 kg numa só bandeja e 5,5 kg em 3 bandejas unidas entre si. PS resistente, 100% reciclável. Medidas das 3 bandejas unidas: 36,1 x 71,5 x 8,6 cm. Cores: verde água, branco ártico e cinza. Medidas de uma bandeja: 36,1 x 27 x 8,6 cm. **O expositor.**



Fº		CÓD.	COR		
	5 ANOS GARANTIA	78572	● CINZA	-	1
		78565	● PRETO	-	1

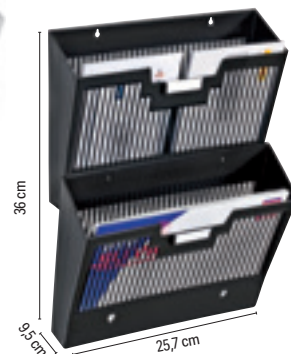

EXPOSITOR DE PAREDE PLÁSTICO

Expositor de rede de grande capacidade para documentos Din A4 e fôlio. Acoplável na vertical. Com porta etiquetas central. Abertura larga para fácil acesso. Equipado com um suporte de etiqueta central, para poder unir as cestas em grupos ou em separado. Fabricado em poliestireno reciclável de alto impacto. Cor preta. Medidas: 25,7 x 36 x 9,5 cm. **O expositor.**

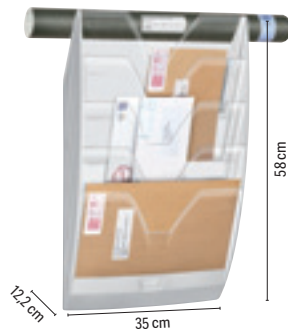

CÓD.		
72218	-	1

EXPOSITOR DE PAREDE PLÁSTICO

Elegante expositor composto por 5 separadores móveis e transparentes. Cor branco e transparente. Aceita documentos grandes e de formatos superiores a 240 x 320 mm. O conjunto suporta grandes cargas de peso. Podem constituir vários módulos sobrepondo-os. Fornecido com kit de fixação. Medidas úteis do compartimento: 32,5 x 2,6 cm. Medidas: 35 x 58 x 12,2 cm. **O expositor.**

Q-CONNECT®

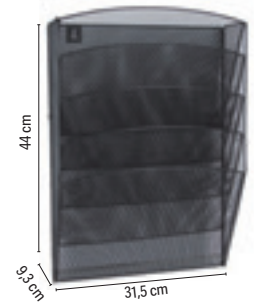

A4

CÓD.	REF.	COR		
39923	KF04726	● PRETO	-	1
39924	KF04727	● PRATA	-	1

EXPOSITOR DE PAREDE METÁLICO

Expositor com 5 separadores. Formato Din A4 vertical. Fabricado em material de rede. Medidas: 31,5 x 44 x 9,3 cm. **O expositor.**

Q-CONNECT®



CÓD.	REF.	MEDIDAS	FORMATO		
77877	KF04178	15 x 21,3 cm	DIN A5	-	1
77876	KF04177	21,3 x 30 cm	DIN A4	-	1

EXPOSITOR DE SECRETÁRIA

Com forma de L. Ideal para cartas de menu ou folhetos informativos. Fabricado em metacrilato. Abertura lateral. **O expositor.**

Q-CONNECT®

A5



A4



CÓD.	REF.	FORMATO		
39945	KF04184	DIN A5	-	1
39944	KF04185	DIN A4	-	1

EXPOSITORES DE SECRETÁRIA

Ideal para convenções ou expor informação como folhetos ou catálogos. Fabricado em metacrilato. **O expositor.**

Q-CONNECT®



CÓD.	REF.	FORMATO		
39935	KF04175	DIN A5	-	1
39934	KF04174	DIN A4	-	1

EXPOSITORES DE SECRETÁRIA

Com forma de T a 2 faces. Ideal para cartas de menus em restaurantes ou folhetos informativos. Fabricado em metacrilato. **O expositor.**



CINZEIROS

Q-CONNECT®



12 LITROS

CÓD.	REF.		
36099	KF04229	-	1

CINZEIRO

Cinzeiro papelreira metálico, de forma cilíndrica, grelha para recolher as beatas e adornos cromados na parte superior. Cor preta. Capacidade: 12 litros. Medidas: Ø 25 x 61,5 cm. **O cinzeiro.**



24 LITROS

CÓD.	COR		
23342	● CINZA METÁLICO	-	1
23332	● PRETO	-	1

CINZEIRO

Cinzeiro papelreira pintado em epoxy preto. Adorno na abertura retangular frontal. Capacidade de 24 litros. Medidas: 18 x 65 x 18 cm. **O cinzeiro.**

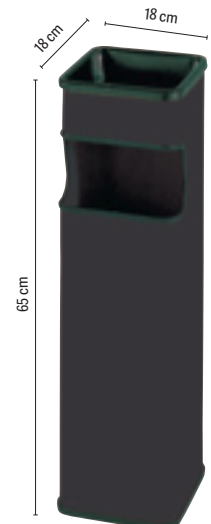

MOBILIÁRIO

CINZEIROS



24
LITROS

CÓD.	📦	📦
23283	-	1

CINZEIRO

Aço inoxidável. Cinzeiro em epoxy preto. Aro inferior em PVC. Capacidade 24 litros. Medidas: Ø 21,5 x 66 cm.

O cinzeiro.



46736

CÓD.	📦	📦
46736	-	1

CINZEIRO METÁLICO

Cinzeiro metálico, de exterior, para encher com areia. Com possibilidade de aparafusar ao chão. Cor preta. Medidas: 30 x 77 x 24,5 cm.

O cinzeiro.



CESTOS DE PAPÉIS

Q-CONNECT®

13
LITROS

CORES OPACAS

CÓD.	REF.	COR	📦	📦
156298	KF19032	● AZUL	-	1
156299	KF19033	● CINZA	-	1
156300	KF19034	● PRETO	-	1
156301	KF19035	● VERMELHO	-	1
156302	KF19036	● VERDE	-	1

CORES TRANSLÚCIDAS

CÓD.	REF.	COR	📦	📦
156303	KF19037	● AZUL	-	1
156306	KF19040	● LARANJA	-	1
156307	KF19041	● VERMELHO	-	1
156304	KF19038	○ TRANSPARENTE	-	1
156308	KF19042	● TURQUESA	-	1
156305	KF19039	● VERDE	-	1

CESTO DE PAPÉIS EM PLÁSTICO

Cesto de papéis em plástico muito resistente. Capacidade: 13 litros. Medidas: Ø 21 x 29 cm. **O cesto.**



Esselte



14
LITROS

CÓD.	📦	📦
164643	-	1

CESTO DE PAPÉIS EM PLÁSTICO COLOUR BREEZE

Cesto fabricado com materiais de alta qualidade. Com superfície interna lisa que facilita a sua limpeza. Capacidade: 14 litros.

Cor lavanda. Medidas: Ø 30 x 30,8 cm. **O cesto.**



EXACOMPTA



15
LITROS

CÓD.	COR	📦	📦
156077	● AZUL	-	1
156076	● CINZA	-	1
156075	● PRETO	-	1

CESTO DE PAPÉIS EM PLÁSTICO

Cesto fabricado em polipropileno reciclado. Com asas integradas. Capacidade: 15 litros. Medidas: Ø 26,3 x 33,5 cm. **O cesto.**



LEITZ



15
LITROS

CÓD.	📦	📦
163187	-	1

CESTO DE PAPÉIS EM PLÁSTICO RECYCLE

Cesto fabricado em plástico 98% reciclado (pós-consumo), 100% reciclável. Com uma borda rígida para uma fixação segura dos sacos do lixo. Liso e fácil de limpar. Medidas: Ø 29 cm x 32,4 cm. Capacidade: 15 litros.

Cor preta. **O cesto.**





16
LITROS

CÓD.	COR		
159818	● AZUL	-	1
159819	● PRETO	-	1

CESTO ANTIMICROBIANO

Cesto antimicrobiano Sanitized® empilhável de 16 litros de capacidade. Opaco. Possibilidade de incorporar um aro porta-sacos (não incluído). Fabricado em copolímero de polipropileno. Superfície mais higiénica e segura com proteção contra bactérias, germes, mofo e todos os tipos de fungos. Medidas: 29 x 31 cm. **O cesto.**

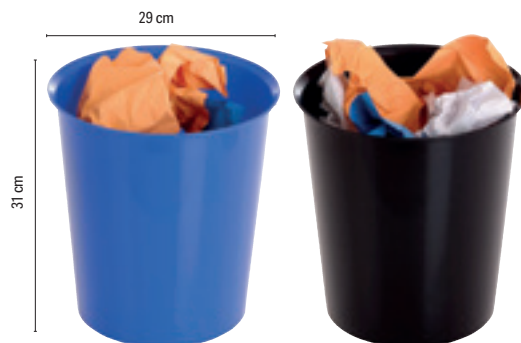

18
LITROS

CÓD.	COR		
163454	● AZUL	-	1
163453	○ BRANCO	-	1
163451	● MALVA	-	1
163455	● ROSA	-	1
163452	● VERDE	-	1



CESTO DE PAPÉIS EM PLÁSTICO ECOGREEN

Cesto de papéis de 18 litros. Material muito resistente a choques e riscos. Medidas: Ø29 x 31 cm. **O cesto.**



16
LITROS

CÓD.		
57157	-	1

CESTO DE PAPÉIS EM PLÁSTICO

Cesto de papéis de polipropileno. Muito resistente, de rede. Capacidade: 16 litros. Medidas: Ø 30 x 31,7 cm. **O cesto.**



15
LITROS

CÓD.	REF.	COR		
20344	KF15148	● AZUL	-	1
20342	KF15149	● PRETO	-	1

CESTO DE PAPÉIS EM PLÁSTICO

Cesto de rede muito resistente fabricado em poliestireno. Capacidade: 15 litros. Medidas: Ø 28,5 x 29 cm. **O cesto.**

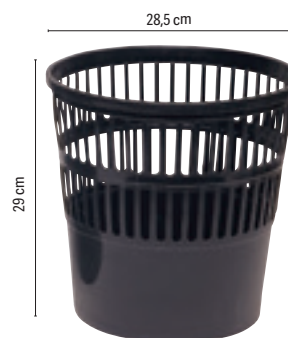

CÓD.	REF.	CAPACIDADE	MEDIDAS		
36095	KF04225	6 l	Ø 21 x 32 cm	-	1
156149	KF11292	12 l	Ø 25 x 38 cm	-	1
156150	KF11293	20 l	Ø 29 x 43 cm	-	1

CESTO DE PAPÉIS METÁLICO COM PEDAL

Cesto fabricado em metal com acabamento espelhado. Com pedal para um maior conforto. **O cesto.**



CÓD.	CAPACIDADE	MEDIDAS		
155331	12 l	Ø 25 x 40 cm	-	1
155332	20 l	Ø 29,5 x 43,5 cm	-	1

CESTO DE PAPÉIS METÁLICO COM PEDAL

Cesto redondo de pedal. Fabricado com chapa laminada de aço inoxidável. Acabamento em brilho. Inclui balde interior de polipropileno preto. **O cesto.**



12
LITROS

CÓD.	REF.		
29629	KF15147	-	1

CESTO DE PAPÉIS METÁLICO PERFURADO

Cesto de papéis metálico, de forma redonda. Aro inferior fabricado em PVC. Acabamento cromado. Perfurado. Capacidade 12 litros. Medidas: Ø 25 x 32,5 cm. **O cesto.**

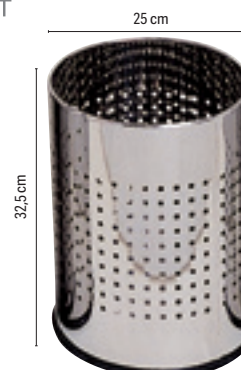



12
LITROS

CÓD.	REF.	COR	📦	📦
52777	-	-	1	-

CESTO DE PAPÉIS METÁLICO PERFURADO

Cesto de papéis metálico perfurado com forma circular. Capacidade: 12 litros. Medidas: Ø 21,5 x 31,5 cm. **O cesto.**

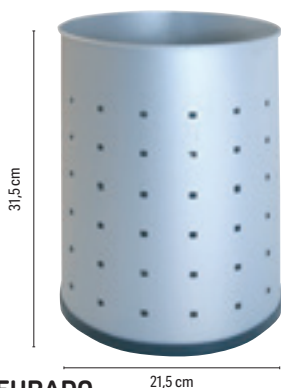

Q-CONNECT®

8,3
LITROS

CÓD.	REF.	COR	📦	📦
29624	KF00869	● PRETO	-	1
29623	KF00848	● PRATA	-	1

CESTO DE PAPÉIS METÁLICO REDE

Cesto de papéis de rede metálica com forma circular. Capacidade: 8,3 litros. Medidas: 19 x 26 x Ø 23,5 cm. **O cesto.**



Q-CONNECT®

13
LITROS

CÓD.	REF.	COR	📦	📦
24224	KF00873	● PRETO	-	1
24225	KF00850	● PRATA	-	1

CESTO DE PAPÉIS METÁLICO REDE

Cesto de papéis de rede metálica com forma circular. Capacidade: 13 litros. Medidas: Ø 21 x 28 x Ø 26,5 cm. **O cesto.**

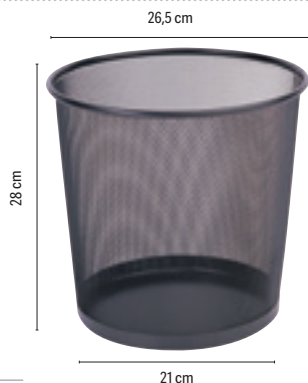

Q-CONNECT®

19
LITROS

CÓD.	REF.	COR	📦	📦
29616	KF00871	● PRETO	-	1
29615	KF00849	● PRATA	-	1

CESTO DE PAPÉIS METÁLICO REDE

Cesto de papéis de rede metálica com forma circular. Capacidade: 19 litros. Medidas: Ø 24 x 34,5 x Ø 29,5 cm. **O cesto.**



12
LITROS

CÓD.	COR	📦	📦
23322	● CINZA	-	1
23318	● PRETO	-	1

CESTO DE PAPÉIS METÁLICO COM ASAS

Borracha em base metálica. Aro inferior de PVC em cor preta. Capacidade: 12 litros. Medidas: Ø 21 x 32 cm. **O cesto.**

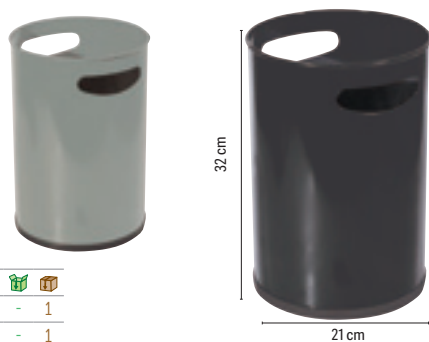

16
LITROS

CÓD.	📦	📦
23272	-	1

CESTO DE PAPÉIS METÁLICO COM ASAS

Borracha em base metálica. Aro inferior de PVC em cor preta. Capacidade: 16 litros. Medidas: Ø 25 x 32 cm. **O cesto.**



Q-CONNECT®

	CÓD.	REF.	MEDIDAS	CAPACIDADE	FORMA	PILHAS	📦	📦
1	156174	KF11307	25 x 38 cm	10l	REDONDA	4 AAA	-	1
2	156175	KF11308	33 x 50 x 24 cm	30l	RETANGULAR	4 AA	-	1
2	156176	KF11309	40 x 63 x 27 cm	60l	RETANGULAR	6 AA	-	1
2	156177	KF11310	40 x 82 x 27 cm	80l	RETANGULAR	6 AA	-	1

CESTO DE PAPÉIS METÁLICO COM TAMPA AUTOMÁTICA

Cesto fabricado em metal com acabamento espelhado. Com sistema de abertura automática que deteta os movimentos. Resistente, higiênico e seguro. Funciona com pilhas. Pilhas não incluídas. Ideal para escritórios e restaurantes. **O cesto.**



PAPERFLOW

60
LITROS

CÓD.	COR	USO		
150343	● AMARELO	PLÁSTICO E RECIPIENTES	-	1
150341	● AZUL	PAPEL E CARTÃO	-	1
150342	● PRETO	RESÍDUO ORGÂNICO	-	1

CESTO DE PLÁSTICO DE RECICLAGEM

Cesto de reciclagem em poliestireno de alta resistência. Ideal para a classificação de resíduos. Conteúdo facilmente identificável graças aos pictogramas. 2 sentidos de apresentação. Capacidade: 60 litros. Medidas: 36,3 x 76 x 26,3 cm. **O cesto.**



sie

52
LITROS

CÓD.		
46731	-	1

CESTO DE PAPÉIS BASCULANTE

Cesto de papéis metálico basculante. Ganchos interiores para saco. Base de PVC. Cor preta. Capacidade: 52 litros. Medidas: 32 x 65 x 25 cm. **O cesto.**



liderpapel



CÓD.	REF.		
164126	CO01	-	1

CESTO DE CARTÃO RECICLADO ECOUSE

Cesto de grande capacidade feito de cartão com dupla espessura e grande resistência. 100% reciclado e reciclável. Montagem manual simples. Entrada dupla superior ou frontal. Capacidade: 70 litros. Medidas: 45 x 65 x 35 cm. **O cesto.**

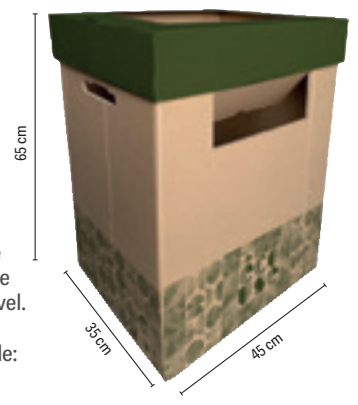

Fellowes



16
LITROS

CÓD.		
159943	-	1

CESTO DE CARTÃO PARA RECICLAGEM

Cesto de mesa feito de papelão 100% reciclado e reciclável. Certificado FSC. Montagem automática. Especialmente projetado para a fácil reciclagem de papel ou outros materiais. Entrada frontal e tampa superior articulada que permite ser levantada para colocar produtos maiores e esvaziar facilmente. Capacidade de 16 litros. Medidas: 24,8 x 22,3 x 31,4 cm. **O cesto.**

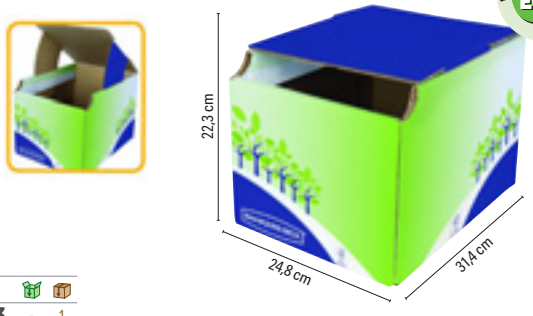

Fellowes



53/69
LITROS

CÓD.		
159944	-	1

CESTO DE CARTÃO PARA RECICLAGEM GRANDE CAPACIDADE

Cesto de grande capacidade feito de papelão 100% reciclado e reciclável com dupla espessura e alta resistência. Certificado FSC. Montagem manual simples. Entrada dupla disponível tanto no topo (com capacidade de 69 litros) quanto na frente (com capacidade de 53 litros). Medidas: 29 x 60 x 39,5 cm. **O cesto.**



sie

11
LITROS

CÓD.	COR		
46728	● PRATA	-	1
23643	● CINZA	-	1

CESTO DE PAPÉIS METÁLICO DE PAREDE

Cesto de papéis metálico de aço inoxidável. Com aberturas. Forma retangular. Capacidade: 11 litros. Medidas: 32,5 x 28,5 x 12,5 cm. **O cesto.**

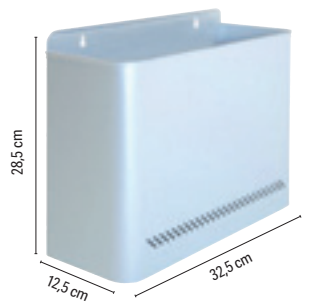

MOBILIÁRIO

CONTENTORES DE LIXO

Q-CONNECT®

45
LITROS



CÓD.	REF.		
72109	KF16550	-	1

CONTENTOR DE LIXO METÁLICO COM PEDAL

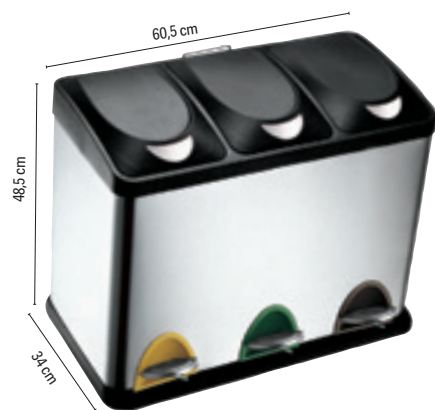
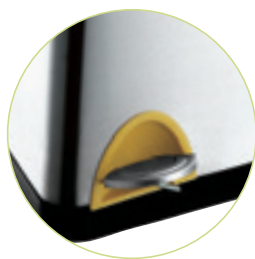
Fabricado em metal com 3 compartimentos e tampa plástica. Ideal para classificar o lixo e tornar mais fácil a reciclagem. Capacidade: 45 litros. Medidas: 60,5 x 48,5 x 34 cm. Peso: 6 kg. **O cesto.**



PlasticForte

	CÓD.	CAPACIDADE	MEDIDAS		
1	158564	18 l	33 x 40,5 x 28 cm	-	1
2	158565	27 l	38 x 45 x 32 cm	-	1
3	158566	50 l	41 x 63,5 x 36 cm	-	1





CONTENTOR DE LIXO PLÁSTICO COM PEDAL

Contentor de lixo com pedal. Design moderno e simples. Graças ao seu pedal, evita o contato com as mãos. É durável e resistente, feito de plástico fácil de limpar. Cor prata. **O cesto.**

Q-CONNECT®



	CÓD.	REF.	CAP.	MEDIDAS		
1	75175	KF16748	20 l	34 x 45 x 24 cm	-	1
2	75174	KF16747	40 l	41 x 61 x 28 cm	-	1
3	75173	KF16746	58 l	47 x 76 x 33 cm	-	1



CONTENTOR EM PLÁSTICO COM TAMPA

Com tampa de balanço. Fácil abertura para retirar o saco. 2 asas para facilitar o transporte. Fabricado em plástico resistente. Cor cinza. **O cesto.**

Q-CONNECT®

80
LITROS

CÓD.	REF.		
36133	KF04237	-	1

CONTENTOR EM PLÁSTICO COM TAMPA

Com tampa redonda. De cor cinza. Tampa giratória. Abertura fácil para retirar o saco. Capacidade: 80 litros. Medidas: Ø 45 x 76 cm. **O cesto.**



Q-CONNECT®

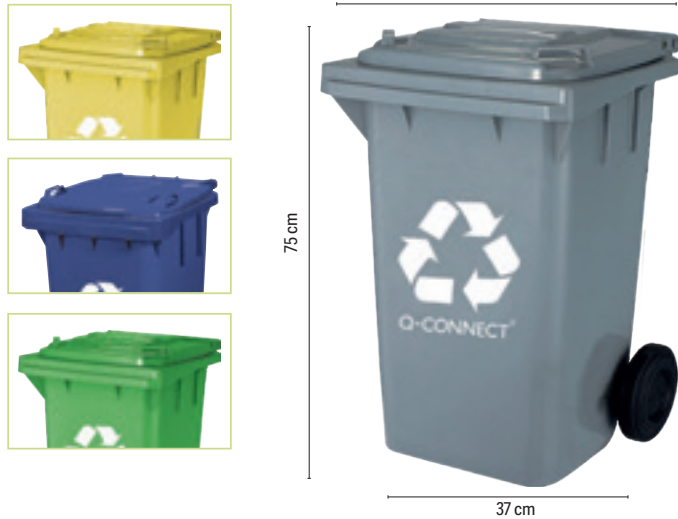

100
LITROS

CÓD.	REF.	COR	USO	MEDIDAS		
72482	KF16543	AMARELO	PLÁSTICO E EMBALAGENS	37 x 75 x 47 cm	-	1
36130	KF04240	AZUL	PAPEL E CARTÃO	51 x 80 x 52,5 cm	-	1
72484	KF16545	CINZA	RESÍDUO ORGÂNICO	37 x 75 x 47 cm	-	1
72481	KF16542	VERDE	VIDRO	37 x 75 x 47 cm	-	1

CONTENTOR EM PLÁSTICO COM TAMPA

Fabricado em plástico resistente. Com diferentes cores para facilitar a reciclagem. Com 2 rodas. Capacidade: 100 litros. **O cesto.**

Q-CONNECT®



240
LITROS

CÓD.	REF.	COR		
36132	KF04242	AZUL	-	1
156148	KF11291	CINZA	-	1

CONTENTOR EM PLÁSTICO COM TAMPA

Contentor de grande capacidade, com abertura mediante tampa superior. Possui 2 rodas que tornam o seu transporte muito fácil. Fabricado em poliestireno de alta densidade. Capacidade de 240 litros. Medidas: 61 x 104 x 62 cm. **O cesto.**

CAIXAS DE ARMAZENAGEM

archivo®
2000



5
LITROS

CÓD.		
157042	-	1



CAIXA DE ARMAZENAGEM

Caixa de armazenagem com asas, que se dobra para a parte superior da tampa. Os clips nos extremos garantem um fecho seguro. Caixa perfeitamente empilhável. Fabricada em polipropileno. Capacidade: 5 litros. Medidas: 20,5 x 12 x 31 cm. **A caixa.**

cep

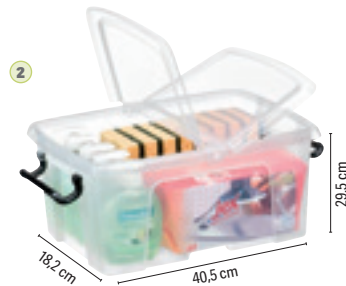

	CÓD.	MEDIDAS	CAPACIDADE		
1	57161	30,5 x 22,4 x 18,2 cm	6 l	-	1
2	57162	40,5 x 29,5 x 18,2 cm	12 l	-	1
3	75940	17 x 19 x 46 cm	20 l	-	1
4	57163	49,8 x 39,7 x 32,9 cm	40 l	-	1
5	57164	60 x 48,5 x 41,5 cm	75 l	-	1

CAIXA DE ARMAZENAGEM

Contentores de armazenamento. Clip de abertura da tampa em 2 lados para um fácil acesso ao conteúdo. 2 asas proporcionam um fecho seguro. Rodas para uma melhor mobilidade. Conteúdo não incluído. **A caixa.**

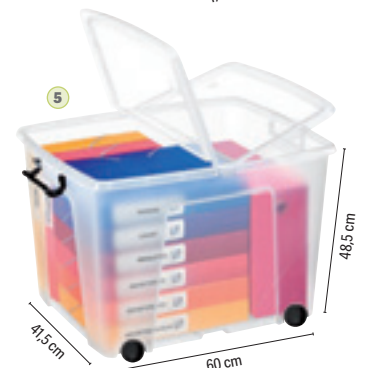

MOBILIÁRIO

CAIXAS DE ARMAZENAGEM

PlasticForte



PlasticForte



	CÓD.	MEDIDAS	CAPACIDADE		
1	155911	62 x 45 x 47 cm	86 l	-	1
2	155909	80 x 60 x 33 cm	100 l	-	1
3	155910	74 x 54 x 48 cm	130 l	-	1

CAIXA DE ARMAZENAGEM

Caixa de plástico para armazenamento com rodas. Indicada especialmente para guardar calçado, roupa, lençóis, mantas ou qualquer produto têxtil. As suas rodas facilitam a mobilidade. A tampa com fechos de pressão ajuda a preservar e isolar as roupas. **A caixa.**

	CÓD.	MODELO	MEDIDAS	CAPACIDADE		
1	164544	COM TAMPA	37 x 14 x 26 cm	9 l	-	12
2	164545	COM TAMPA	40 x 8,5 x 26 cm	5 l	-	12
3	164546	COM TAMPA E BANDEJA	37 x 14 x 26 cm	9 l	-	4

CAIXA DE ARMAZENAGEM

Caixa de plástico transparente com tampa. **A caixa.**

PORTA GUARDA CHUVAS

archivo[®]
2000



32
LITROS

CÓD.		
43523	-	1

PORTA GUARDA CHUVAS DE PLÁSTICO COM ASAS

Porta guarda chuvas de plástico injetado. Cor preta opaco. Capacidade: 32 litros. Medidas: Ø 25,5 x 64 cm. **O porta guarda chuvas.**



Q-CONNECT[®]



22,6
LITROS

CÓD.	REF.	COR		
35517	KF00829	● PRETO	-	1
35516	KF00828	● PRATA	-	1

PORTA GUARDA CHUVAS METÁLICO DE REDE

Porta guarda chuvas metálico perfurado. Capacidade 22,6 litros. Medidas: Ø 26,5 x 50 cm. **O porta guarda chuvas.**

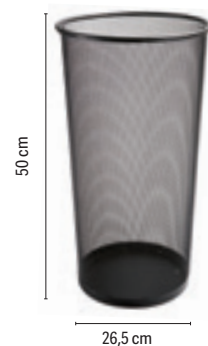

sle

20
LITROS

CÓD.	COR		
23313	○ BRANCO	-	1
23316	● CINZA	-	1
23314	● PRETO	-	1

PORTA GUARDA CHUVAS METÁLICO

Porta guarda chuvas metálico com aros cromados. Capacidade 20 litros. Medidas: Ø 21,5 x 50 cm. **O porta guarda chuvas.**



sle

20
LITROS

CÓD.		
52780	-	1

PORTA GUARDA CHUVAS METÁLICO

Porta guarda chuvas metálico de aço inoxidável perfurado. Aro inferior fabricado em PVC. Capacidade 20 litros. Medidas: Ø 21,5 x 50 cm. **O porta guarda chuvas.**

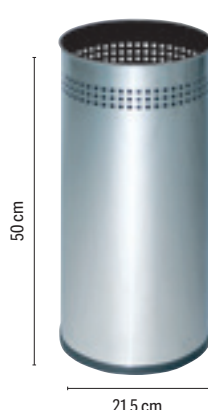

sle

20
LITROS

CÓD.		
23326	-	1

PORTA GUARDA CHUVAS METÁLICO COM ASAS

Porta guarda chuvas metálico com asas. Aro inferior fabricado em PVC. Cor preta. Capacidade 20 litros. Medidas: Ø 21,5 x 50 cm. **O porta guarda chuvas.**

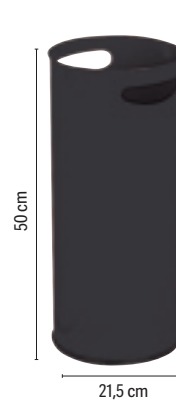



BOLSAS DE RECARGA
Pack de 500 uds.

CÓD.	MODELO		
155578	LONGO	-	1



CÓD.		
155576	-	1

MÁQUINA EMBALADORA DE GUARDA CHUVAS

Máquina para embalar guarda chovas. Fabricada em aço. Embala guarda chovas curtos e longos em poucos segundos numa bolsa de plástico transparente. Capacidade para 500 bolsas curtas e 500 bolsas longas. Medidas: 25 x 74 x 35 cm. **A máquina.**

CABIDES

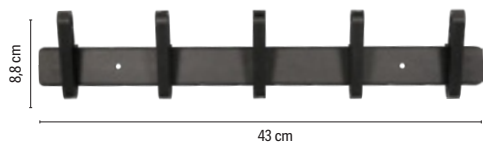

CÓD.	COR	SUPORTES		
163699	● PRETO	5	-	1
163698	● PRATA	6	-	1

CABIDE DE PAREDE

Cabide de parede com suportes metálicos. Design moderno e de instalação fácil. Medidas: 43 x 8,8 x 5,5 cm. **O cabide.**

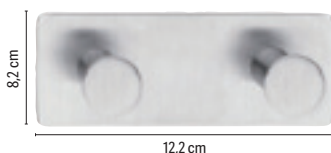

CÓD.		
72128	-	1

CABIDE ADESIVO

Fabricado em aço inoxidável. Ganchos redondos. Resistente à água e a altas temperaturas. Aguenta peso até 6 kg por gancho. Grande alternativa aos furos, martelos e pregos. Ideais para a fixação de objetos na cozinha e casa de banho. Ganchos de 4 cm de largura. Medidas: 12,2 x 8,2 x 4 cm. **O cabide.**

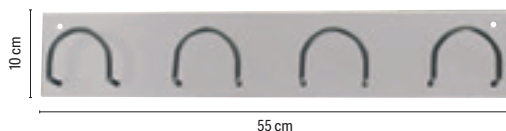

CÓD.	COR		
23263	○ BRANCO	-	1
23262	● PRETO	-	1

CABIDE METÁLICO DE PAREDE

Cabide de parede com 4 suportes metálicos de cor preta. Medidas: 55 x 10 x 5 cm. **O cabide.**



CÓD.	REF.	MODELO	SUPORTES		
156785	KF17287	SIMPLES	5	-	1
156786	KF17288	SUPORTE GUARDA CHUVAS	6	-	1

CABIDE METÁLICO DE PÉ

Cabide metálico com detalhes em madeira. 5 suportes. Cor preta. Medidas: 28,5 x 177 cm. **O cabide.**



CÓD.	REF.	COR		
152881	KF17117	○ BRANCO	-	1
152880	KF17116	● PRETO	-	1
152882	KF17118	● VERMELHO	-	1

CABIDE METÁLICO DE PÉ

Cabide metálico muito estável com um design simples e moderno. Com 8 suportes. Medidas: 51 x 173 cm. **O cabide.**

sle



CÓD.	COR	📦	📦
21937	-	1	

CABIDE METÁLICO DE PÉ

Cabide metálico de pé, parte superior cromada, com 6 suportes redondos para proteger as peças de roupa. Medidas: Ø 38 x 177 cm.

O cabide.

sle

CÓD.	COR	📦	📦
23664	● CINZA	-	1
23697	● PRETO	-	1
27689	● PRETO*	-	1
23666	● VERMELHO	-	1

*Dividido em duas peças.

CABIDE METÁLICO DE PÉ

Cabide metálico de pé, com 8 suportes redondos para proteger as peças de roupa. Medidas: Ø 38 x 177 cm.

O cabide.

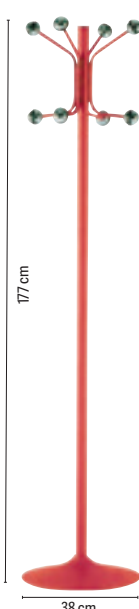

sle

CÓD.	COR	📦	📦
52779	-	1	

CABIDE METÁLICO DE PÉ

Cabide metálico pintado, com 8 suportes e bengaleiro na parte inferior. Cor preta e prata. Medidas: Ø 38 x 177 cm.

O cabide.

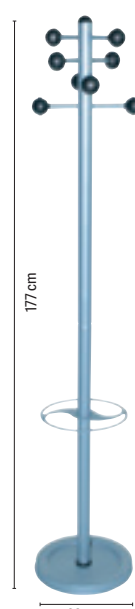

UNILUX

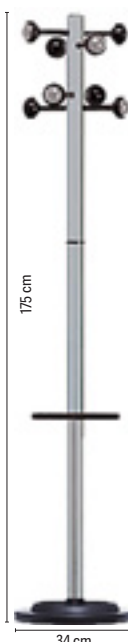

CÓD.	COR	📦	📦
154391	● CINZA	-	1
154390	● PRETO	-	1

CABIDE METÁLICO DE PÉ

Cabide fabricado em aço. Com 8 suportes redondos para não danificar as roupas. A parte superior giratória permite um fácil acesso a todas as roupas. Também conta com porta guarda chuvas ajustável em altura com capacidade para 9 guarda chuvas. Base de 6 kg. Medidas: Ø 34 x 175 cm. Peso: 8,44 kg. **O cabide.**

UNILUX

CÓD.	📦	📦
154393	-	1

CABIDE METÁLICO DE PÉ

Cabide fabricado em aço e pintado com tinta epoxi acetinada. Com 6 suportes redondos que não danificam as roupas. Cada cabide possui um orifício para pendurar cabides e dois pequenos ganchos nas laterais para pendurar lenços e outros acessórios. A cabeça rotativa permite fácil acesso a todas as peças de vestuário. Tem também um suporte de guarda chuva ajustável em altura com capacidade para 9 guarda chuvas. Medidas: Ø 34 x 175 cm. Peso: 7,97 kg. **O cabide.**



PAPERFLOW

CÓD.	COR	📦	📦
150345	○ BRANCO	-	1
150344	● PRETO	-	1

CABIDE MADEIRA DE PÉ

Cabide em madeira envernizada. A sua base garante estabilidade perfeita. Com 6 cabides superiores em poliestireno e 2 em aço cromado. Porta guarda chuvas na parte inferior. Medidas: Ø 35 x 180 x 35 cm. Peso: 5,9 kg. **O cabide.**



UNILUX

20 Kg

CÓD.	📦	📦
154394	-	1

CABIDE METÁLICO COM RODAS

Cabide com rodas para facilitar o seu deslocamento. Barra transversal é ajustável em altura e largura. Com capacidade para 40 cruzetas e 20 kg de peso. Cor preto/cromado. Medidas: 80 - 150 x 102 - 166 x 42 cm. Peso: 1,9 kg. **O cabide.**



sle

CÓD.	📦	📦
36284	-	1

CABIDE PORTÁTIL COM PÉS

Cabide de varão portátil com rodas. Pintado em epoxy. Com capacidade para 40 cruzetas. Medidas: 150 x 170 x 55 cm. **O cabide.**



É NECESSÁRIA UMA SUPERFÍCIE PROTETORA?

- Sim! - Para proteger o chão do atrito da cadeira, uma vez que a sua fricção pode ser agressiva, causando arranhões e desgaste.
- Sim! - Porque cuida de si e da sua produtividade, facilitando a sua deslocação na cadeira e reduzindo a tensão nos seus músculos.

TAPETES DE CHÃO

Q-CONNECT®

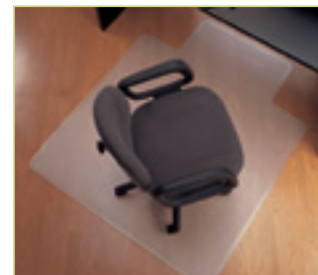
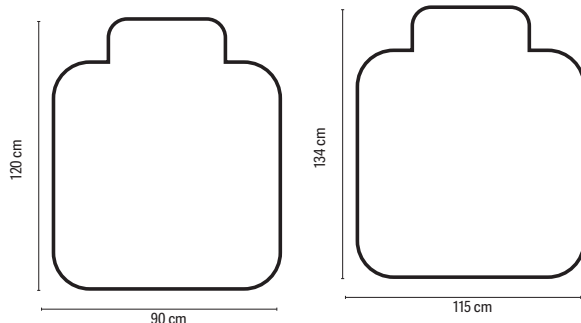
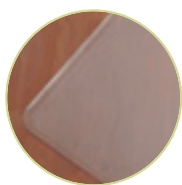

CÓD.	REF.	MEDIDAS		
32378	KF00191	90 x 120 cm	-	1
32379	KF00192	115 x 134 cm	-	1

TAPETE DE CHÃO

Superfície protetora para solos, fabricado em PVC. Resistente e cómodo de pisar, para proteger o desgaste que sofre o soalho, solo, devido à fricção das rodas da cadeira. Isola da humidade e do frio. Espessura: 2 mm. **O tapete.**

Q-CONNECT®

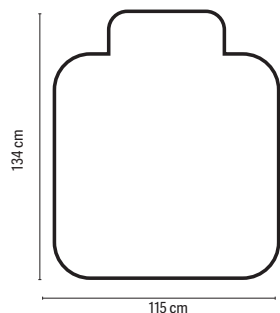

CÓD.	REF.		
32377	KF02256	-	1

TAPETE DE CHÃO

Superfície protetora de alcatifa, fabricado em PVC. Resistente e cómodo de pisar, para proteger do desgaste que sofre a alcatifa, com a fricção das rodas da cadeira. Isola da humidade e do frio. Espessura: 2,2 mm. Medidas: 115 x 134 cm. **O tapete.**

PAPERFLOW



CÓD.	MEDIDAS		
43542	90 x 60 cm	-	1
43543	150 x 90 cm	-	1

TAPETE ANTIPÓ POLIPROPILENO

Tapete fabricado 100 % polipropileno. Com forro antideslizante em vinil. Espessura: 5 mm. **O tapete.**

PAPERFLOW



PAPERFLOW



CÓD.	MEDIDAS		
43544	90 x 60 cm	-	1
43545	150 x 90 cm	-	1

TAPETE ANTIPÓ POLIPROPILENO

Tapete fabricado 100 % polipropileno. Com forro antideslizante em vinil. Espessura: 8 mm. **O tapete.**

CÓD.		
43547	1	1

TAPETE ANTIPÓ POLIEMIDA

Tapete com alcatifa composta de poliémida 100 %. Com forro antideslizante em vinil. Espessura: 7 mm. Lavável. Cor cinza. Medidas: 150 x 90 cm. **O tapete.**



CARROS DE CARGA

Q-CONNECT®



300 Kg

CÓD.
24965

150 Kg

CÓD.
24696

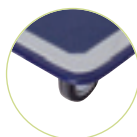

CÓD.	MEDIDAS	CARGA MAX.	PESO		
24696	47,2 x 72,5 x 82 cm	150 kg	9,1 kg	-	1
24965	60,8 x 85 x 90,7 cm	300 kg	16,2 kg	-	1

CARRO DOBRÁVEL

Carro dobrável para transporte de carga. Com pega dobrável e 4 rodas. Plataforma de revestimento antideslizante. **O carro.**

Q-CONNECT®



90 Kg

CÓD.
25330 - 1

CARRO DE MÃO PARA CARGAS

Carro de alumínio dobrável. Com placa de aço que suporta um peso máximo de 90 kg. Com rodas de borracha. Fabricado conforme as rigorosas normas GS. Medidas: 41 x 70 + 40 x 39 cm. Peso: 6,8 kg. **O carro de mão.**

Q-CONNECT®

250 Kg

CÓD.
156483 - 1



CARRO DE MÃO PARA CARGAS

Carro de mão dobrável. Com rodas. Carga até 250 kg. Medidas: 64,5 x 122,5 x 66,5 cm. **O carro de mão.**

TAMBORETES

Q-CONNECT®

150 Kg

CÓD.	REF.	COR		
35640	KF00635	● AZUL	-	1
25381	KF00634	● CINZA	-	1
24640	KF00633	● PRETO	-	1

TAMBORETE COM RODAS RETRÁTEIS

Tamborete altamente resistente e firme. Fabricado em ABS. Com rodas de borracha retráteis, que faz com que seja muito fácil de transportar e firme ao mesmo tempo, ao permanecer fixo no chão. Com dois níveis. Suporta até 150 kg. Medidas: Ø 43,5 x 43 x Ø 28 cm. **O tamborete.**



Q-CONNECT®

EN 131



150 Kg

CÓD. REF.
159577 KF11141 - 1

ESCADA DE ALUMÍNIO

Escada fabricada em alumínio. 3 degraus. Suporta até 150 kg. EN-131. Medidas: 40 x 126 x 59 cm. **A escada.**

Q-CONNECT®

EN 131



150 Kg

CÓD. REF.
31967 KF00315 - 1

ESCADA DE ALUMÍNIO

Fabricada com materiais de alta fiabilidade e cumprindo as normas EN 131 e GS. Peso máximo: 150 kg. Medidas: 43 x 149 x 72 cm. Peso: 3,20 kg. 4 degraus. **A escada.**

Q-CONNECT®

EN 131



150 Kg

CÓD. REF.
31968 KF00316 - 1

ESCADA DE ALUMÍNIO

Fabricada com materiais de alta fiabilidade e cumprindo as normas UNE EN 131 e GS. Peso máximo suportado: 150 kg. Medidas: 45 x 172 x 85 cm. Peso: 3,80 kg. 5 degraus. **A escada.**

Q-CONNECT®



EN 131

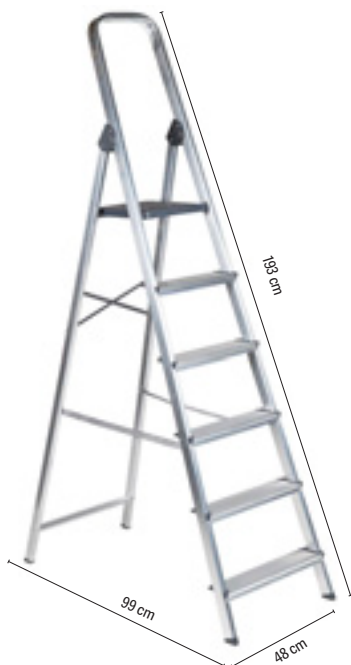

150 Kg

CÓD. REF.
31969 KF00317 - 1

ESCADA DE ALUMÍNIO

Fabricada com materiais de alta fiabilidade cumpre a norma UNE EN 131 e GS. Peso máximo suportável: 150 kg. Medidas: 48 x 193 x 99 cm. Peso: 4,20 kg. 6 degraus. **A escada.**

ALTIPESA

EN 131



150 Kg

CÓD.
155934 - 1

ESCADA MÓVEL COM PLATAFORMA

Escada industrial de alumínio de extrusão com 6 degraus. Degraus de 8 cm com relevos parafusados antiderrapantes. Altura entre degraus de 25 cm. Plataforma de trabalho 45x45 cm, base e guardacostas 95 cm em alumínio. Corrimão em ambos os lados a partir de 1 m de altura da plataforma. 4 rodas rotativas com freio: duas dianteiras \varnothing 7,5 cm e duas traseiras \varnothing 12,5 cm. Tampas grandes de PVC antiderrapante. Suporta até 150 kg. Altura da plataforma: 140 cm. Altura em tesoura: 340 cm. Comprimento inferior dianteiro: 105 cm. Comprimento frontal superior: 73 cm. Peso 22 kg. **A escada.**

15 DIAS SOB PEDIDO

EN 131



150 Kg

CÓD.
159578 - 1

ESCADA TELESCÓPICA

Escada telescópica de alumínio com 4 + 4 degraus com relevos antiderrapantes. Cumpre a norma EN131-4. Tampas de PVC antiderrapantes. Dobradiças de aço com sistema de bloqueio. Sistema telescópico de posicionamento de alumínio de fundição. Suporta até 150 kg. **A escada.**

LEITZ ERGO COSY MANTENHA-SE EM MOVIMENTO

Crie um espaço de trabalho confortável e dinâmico para o manter ativo e em boa forma com Leitz Ergo Cosy. Melhore a sua saúde e promova o seu bem-estar criando um espaço de trabalho acolhedor, agradável e flexível.

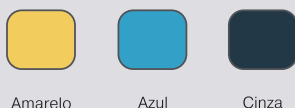

Amarelo

Azul

Cinza

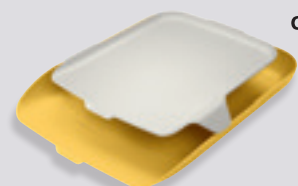
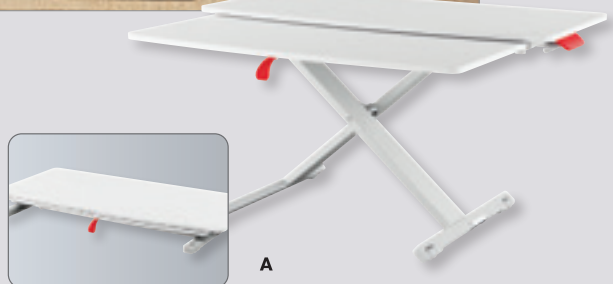

RODAR PARA ESCOLHER
ENTRE DUAS ALTURAS



EMBALAGEM
SUSTENTÁVEL:
SEM PLÁSTICO
DE USO ÚNICO!

Produto	Descrição	Amarelo	Azul	Cinza
A Conversor de área de trabalho Leitz Ergo Cosy	Compacto conversor de área de trabalho para o manter ativo. Fácil de ajustar entre ficar sentado ou em pé. Com bandeja deslizante para teclado e rato, 800 x 350 mm Tamanho compacto para portátil, 650 x 350 mm			163173 163174
B Suporte ajustável para portátil Leitz Ergo Cosy	Suporte ergonómico para portátil (13 "a 17") para máximo conforto, fácil de ajustar à altura adequada. Promove o ar, mantendo a portátil fresco.	163170	163171	163172
C Tapete anti fadiga Leitz Ergo Cosy	Ideal para mesas e estações onde o trabalho se faz de pé. Fornece forte apoio na sola do pé, que reduz a fadiga e a dor nos pés. Espuma forte e macia para uma maior durabilidade.			163184
D Descanso de Pulso Leitz Ergo Cosy	Descansos de pulso ergonómicos e muito suaves, para teclado e rato, um máximo conforto para evitar dores e sofrimentos. Fácil de ajustar em altura Para rato Para teclado			163168 163169
E Apontador de notas em vidro Leitz Cosy	Concebido para caber entre o teclado e o monitor, de forma a estar sempre pronto a ser usado.	160244	160245	160246
F Relógio de parede de vidro Leitz Cosy	Relógio silencioso, ideal para escritórios, áreas de leitura e quartos. Com vidro temperado de 4 mm para maior segurança. Marcação minimalista no mostrador para que se possa ter marcações personalizadas, utilizando um tradicional marcador de quadros brancos (incluído)	160250	160251	160252
G Tabuleiro de secretária com organizador Leitz Cosy	Tabuleiro de mesa com uma prateleira adicional que se apoia no topo do tabuleiro.	160241	160242	160243
H Tabuleiros de secretária Leitz Cosy	Empilhável com o elegante elevador vermelho que se inclui em cada unidade.			
	Individual	160232	160233	160234
	Set 2	160235	160236	160237
	Set 3	160238	160239	160240